

English

PETKIT	
FRESH ELEMENT SOLO INSTRUCTION MANUAL	
English ----- 1 - 16	日本語 ----- 81 - 96
Deutsch ----- 17 - 32	繁体 ----- 97 - 112
En français ----- 33 - 48	한국어 ----- 113 - 128
Português ----- 49 - 64	Italiano ----- 129 - 144
Español ----- 65 - 80	Русский ----- 145 - 160
Please read the User Manual carefully before using the product and keep it properly.	

TABLE OF CONTENTS	
User warning -----	3
User safety guide -----	3,4
List of components -----	5
Product summary -----	6,7
Quick start guide (device setup) -----	8
Quick start guide (opening the lid and adding food) -----	9
Using the app -----	10
Indication light -----	11
Cleaning the device -----	12,13
FAQ -----	14
Basic specifications -----	15

USER WARNING	
<ul style="list-style-type: none"> • Thank you for choosing to purchase the PETKIT Fresh Element SOLO Smart Pet Feeder. PETKIT works hard to make a better life for you and your pets through the implementation of science and technology. • Before using, please carefully read the User Manual for this device. Installing and using this device means you have read and accepted the safety guidelines listed below. • PETKIT is not responsible, nor does it accept any legal responsibility, for any accidents or losses caused by improper use of this device. • PETKIT reserves the rights to interpret and modify this notice. 	
USER SAFETY GUIDE	
<ul style="list-style-type: none"> * Failure to follow the safety guide outlined below may result in device malfunction or other unexpected accidents. • Only setup and use the device as instructed in the User's Manual. • This device is not recommended for pets younger than 3 months. • Please only use device indoors. Please do not use the device in the place where the sun can shine, which will affect the function of the device; Please keep away from the fire. • This device only uses a small amount of power. However, it may still leak power if pets chew on the wire. Please guide your pets to use it correctly. • Only use the provided power adapter. Otherwise, you may damage the device or cause a risk to safety. • Please make sure the device is placed on a level surface. Do not overturn the device, or it may not function properly. 	

USER SAFETY GUIDE	
<ul style="list-style-type: none"> • Do not drop all items expect dry pet food into the food storage container, or the device will not function properly, and it may even endanger the safety of the pet. • In order to prevent your pet from overturning this device, we recommend placing it in a corner or against a wall. • To prevent the device from falling down and injuring your pet or damaging property, please do not place this device in an elevated location. • Do not allow the device to get wet. • If you stop using the device, make sure to remove the battery and unplug the power adapter, and please clean and dry the device before storing. • Please remove the power cord before moving the device. • Children should only be allowed to operate this device under the supervision of an adult. • In order to avoid unnecessary damage or injury, only repair technicians should be allowed to repair this device. • If you need to go out, please check the battery in the battery compartment to make sure the battery has sufficient charge (this device only uses an alkaline battery). • If you encounter any problems operating this device, please contact customer service at 400-087-0203. 	

LIST OF COMPONENTS

*Before setting up your device, please make sure you have all the necessary parts.

- Main unit *1
- Stainless steel food bowl *1
- Food storage container *1
- Power adapter *1
- Desiccant *1
- User manual *1

PRODUCT SUMMARY

*Note: In order to provide a better product, we will make periodic product enhancements. If the illustrations do not match what you see on the device, please refer to the device as standard.

PRODUCT SUMMARY

QUICK START GUIDE (DEVICE SETUP)

(*When installing your device, make sure there is no food already in the food storage container.)

- 1 Connect the power adapter**
Take out the power adapter cord and attach it to the power adapter port on the bottom of the main unit.
- 2 Install the main unit**
1. Place the main unit on a level surface.
2. Press and hold the PUSH buttons, and place the circular notches on both sides of the food storage container downward toward the PUSH buttons until the PUSH buttons are fully stuck into the circular notches. (as shown in the figure below)
3. Take the stainless steel food bowl and place it in the food bowl stand.
- 3 Install the backup batteries.**
(If you want to install batteries, you will need to buy the batteries separately.)
*Before installing batteries, make sure there is no food in the food storage container.)
1. Take out the screw and remove the battery cover.
2. Take 5 AAA batteries and place them in the battery compartment. (Pay attention to the orientation of the positive and negative ends)
3. Put the battery cover back on and tighten down the screw.
*We strongly recommend checking and replacing the batteries before leaving the device unattended for an extended period of time. Always replace batteries that have a low charge. (Only use alkaline batteries)

Scan QR code to see an instructional video for installation

QUICK START GUIDE (OPENING THE LID AND ADDING FOOD)

- 1 Open the lid**
Use your thumb to press down on the lid release button and slide the lid in the OPEN direction as indicated in the illustration below, lift the lid at the same time.
- 2 Insert desiccant**
Open the desiccant compartment, take the desiccant packet, and lay it down evenly in the compartment. Then close the desiccant compartment.

- 1 Add pet food**
1. Add pet food. (do not exceed the MAX line)
2. Close the lid. Notch the back of the lid into the two holes located at the top of the food storage container, then press the front of the lid down.
*It is suggested that the size of dry pet food should be no bigger than 12mm.

USING THE APP

- 1 Connect the App**
Download the PETKIT App and complete your registration via the App. Go to the App's main page and follow the instructions to add the Petkit Smart Feeder SOLO and connect your device.
- 2 Use the App to remotely control food dispensing**
Using the App, you can set a feeding schedule. The pet feeder will automatically dispense food each day based on your settings. When your pet has eaten, you will receive a notification. This can help you better control when your pet eats and how much they eat each time.

Scan the QR Code to download the PETKIT App

- 1 Manual feeding**
Hold down on the manual food dispenser button to dispense food. Release the button to stop dispensing food.

INDICATION LIGHT

Wi-Fi Indication Light	Status
Blinking slowly	Device is offline, there is no internet connection
Blinking quickly	Device is connecting to the Wi-Fi
On (constant)	Device is connected to the internet
Off	Indicates the wi-fi indication light has been turned off

CLEANING THE DEVICE

1. Open the lid and remove the desiccant packet.
2. Take off the food storage container and place the feeder on a level surface. Press down on the PUSH button on one side, and at the same time lean the container toward the other side and slide it off.
3. Remove the stainless steel food bowl.
4. Clean each component one at a time, starting with the food storage container (including the food dispenser paddles inside), the lid, and the stainless steel food bowl. We recommend using an appropriate amount of soap when cleaning, then rinsing and drying the components after you are done.

*Remember that the main unit cannot get wet.

CLEANING THE DEVICE

5. After cleaning and drying, reinstall each component in the correct order, starting with the food storage container, then the lid, then the stainless steel food bowl. (Make sure each component is completely dry before reinstalling)
*When installing the food storage container, if you are unable to get it to lock into place, try rotating the food dispenser paddles until the PUSH button snaps into place in the circular notches in the food storage container. (see Illustration 1 below)

Illustration 1

FAQ

I. The Feeder SOLO is offline:
That the feeder loses connection to your home's router will cause the device get offline. Possible causes for this problem include:
1. The power supply of the feeder was disconnected. If it happens, your router will not work and your Feeder will switch to battery power. If there are no batteries installed, then your device will cease working until power is restored. Before the batteries die, the Feeder will operate normally. However, the App will be unable to connect to your device. Records of feeding during this time will be labeled as "unknown". (Note: once the internet connection is restored, you will only be able to update a maximum of 10 feeding records, and during this time you will be unable to adjust the feeding schedule.)
2. The internet in your home was disconnected (this can be caused by a number of reasons, such as your internet provider cutting service). If this happens, the feeder will continue to operate as normal, but the App will not be able to track your feeder's status. Any feeding logs from this period will be marked as "unknown". (Note: After the connection to the internet is restored, you will only be able to update a maximum of 10 feeding logs, and at during this time you will be unable to adjust the feeding schedule.)

II. The Feeder SOLO is not dispensing food correctly:
The feeder uses food volume to determine the servings of food it dispenses. Each serving is approximately 10g. The actual weight of each serving is affected by the size and density of the food pellets. When the food storage container is full, each serving is relatively consistent in weight. In most cases, you can adjust the amount dispensed in your settings. When the food level is low, the portion size may shrink. Please make sure there is always enough food in the food storage container.

BASIC SPECIFICATIONS

Product name	Petkit Fresh Element SOLO Smart Pet Feeder
Product code	P570
Product dimensions (mm)	167mm*296mm*316mm
Recommended for	For cats and small breed dogs
Total weight of product	1.32kg
Wireless Connection	Wi-Fi
Rated voltage	6VDC
Rated power	6W/1000 mA

This device complies with part 15 of the FCC Rules. Operation is subject to the following two conditions:
(1) This device may not cause harmful interference, and ; (2) this device must accept any interference received, including interference that may cause undesired operation.

FCC warning:
Any Changes or modifications not expressly approved by the party responsible for compliance could void the user's authority to operate the equipment.

Note: This equipment has been tested and found to comply with the limits for a Class B digital device, pursuant to part 15 of the FCC Rules. These limits are designed to provide reasonable protection against harmful interference in a residential installation. This equipment generates uses and can radiate radio frequency energy and, if not installed and used in accordance with the instructions, may cause harmful interference to radio communications. However, there is no guarantee that interference will not occur in a particular installation. If this equipment does cause harmful interference to radio or television reception, which can be determined by turning the equipment off and on, the user is encouraged to try to correct the interference by one or more of the following measures: -Reorient or relocate the receiving antenna.-Increase the separation between the equipment and receiver.

-Connect the equipment into an outlet on a circuit different from that to which the receiver is connected.
-Consult the dealer or an experienced radio/TV technician for help.

The device has been evaluated to meet general RF exposure requirement.

This equipment complies with FCC radiation exposure limits set forth for an uncontrolled environment. This equipment should be installed and operated with minimum distance 20cm between the radiator & your body.

IC warning

- English:
This device complies with Industry Canada licence-exempt RSS standards. Operation is subject to the following two conditions: (1) This device may not cause interference, and (2) This device must accept any interference, including interference that may cause undesired operation of the device.

- French:
Le présent appareil est conforme aux CNR d'Industrie Canada applicables aux appareils radio exempts de licence. L'exploitation est autorisée aux deux conditions suivantes:
(1) l'appareil ne doit pas produire de brouillage, et
(2) l'utilisateur de l'appareil doit accepter tout brouillage radioélectrique subi, même si le brouillage est susceptible d'en compromettre le fonctionnement.

Deutsch

PETKIT

FRESH ELEMENT SOLO
BEDIENTUNGSANLEITUNG

Bitte lesen Sie das Benutzerhandbuch, bevor Sie dieses Produkt verwenden, und bewahren Sie das Benutzerhandbuch an einem geeigneten Ort auf.

INHALTSVERZEICHNIS

Benutzerhinweis	19
Benutzersicherheitshandbuch	19,20
Liste der Komponenten	21
Produktübersicht	22,23
Kurzanleitung (Geräteeinrichtung)	24,25
Kurzanleitung (Öffnen des Deckels und Hinzufügen von Lebensmitteln)	26
Verwenden der App	27
Anzeigelampe	28
Gerät reinigen	29,30
FAQ	31
Grundlegende Spezifikationen	32

BENUTZERHINWEIS

- Vielen Dank für den Kauf des PETKIT FRESH ELEMENT SOLO. PETKIT arbeitet hart daran, Ihnen und Ihren Haustieren durch die Implementierung von Wissenschaft und Technologie ein besseres Leben zu ermöglichen.
- Lesen Sie vor der Verwendung das Benutzerhandbuch sorgfältig durch. Durch das Einrichten oder Verwenden des Geräts erklären Sie sich damit einverstanden, dass Sie die unten aufgeführten Sicherheitsrichtlinien bereits gelesen und akzeptiert haben.
- Unsere Firma ist weder verantwortlich noch übernimmt es eine rechtliche Verantwortung für Unfälle oder Verluste, die durch unsachgemäße Verwendung dieses Geräts verursacht werden.
- Unsere Firma behält sich das Recht vor, diesen Hinweis zu interpretieren und zu ändern.

BENUTZERSICHERSHANDBUCH

- Die Nichtbeachtung der nachstehenden Sicherheitsrichtlinien kann zu Fehlfunktionen des Geräts oder anderen unerwarteten Unfällen führen.
- Richten Sie und verwenden Sie das Gerät nur gemäß den Anweisungen im Benutzerhandbuch ein.
- Dieses Gerät wird nicht für Haustiere unter 3 Monaten empfohlen.
- Bitte benutzen Sie das Gerät nur in Innenräumen. Bitte verwenden Sie das Gerät nicht an Orten, an denen die Sonne scheinen kann, da dies die Funktion des Geräts beeinträchtigt. Bitte halten Sie es vom Feuer fern.
- Dieses Gerät verbraucht nur wenig Strom. Es kann jedoch immer noch Strom verlieren, wenn Haustiere am Draht kauen. Bitte führen Sie Ihre Haustiere, um es richtig zu verwenden.

BENUTZERSICHERSHANDBUCH

- Verwenden Sie nur das mitgelieferte Netzteil. Andernfalls können Sie das Gerät beschädigen oder die Sicherheit gefährden.
- Bitte stellen Sie sicher, dass das Gerät auf einer ebenen Fläche steht. Kippen Sie das Gerät nicht um, da es sonst möglicherweise nicht richtig funktioniert.
- Lassen Sie keine Gegenstände außer trockenem Tierfutter in den Vorratsbehälter fallen, da das Gerät sonst nicht ordnungsgemäß funktioniert und die Sicherheit des Tieres sogar gefährden kann.
- Um zu verhindern, dass Ihr Haustier dieses Gerät umkippt, empfehlen wir, es in einer Ecke oder an einer Wand zu platzieren.
- Stellen Sie das Gerät nicht an einem erhöhten Ort auf, um zu verhindern, dass das Gerät herunterfällt und Ihr Haustier verletzt oder Eigentum beschädigt.
- Lassen Sie dieses Gerät nicht nach werden.
- Wenn Sie das Gerät nicht mehr verwenden, entfernen Sie unbedingt den Akku und ziehen Sie den Netzstecker. Reinigen und trocknen Sie das Gerät vor der Lagerung.
- Bitte ziehen Sie das Netzkabel ab, bevor Sie das Gerät bewegen.
- Kinder dürfen dieses Gerät nur unter Aufsicht eines Erwachsenen bedienen.
- Um unnötige Schäden oder Verletzungen zu vermeiden, sollten nur Reparaturtechniker dieses Gerät reparieren dürfen.
- Wenn Sie ausgehen müssen, überprüfen Sie bitte die Batterie im Batteriefach oder stellen Sie sicher, dass die Batterie ausreichend aufgeladen ist (dieses Gerät verwendet nur eine Alkalibatterie).
- Wenn Sie Probleme beim Betrieb dieses Geräts haben, wenden Sie sich unter der Nummer 400-087-0203 an den Kundendienst.

LISTE DER KOMponentEN

* Vergewissern Sie sich vor dem Einrichten Ihres Geräts, dass Sie über alle erforderlichen Teile verfügen.

21

PRODUKTÜBERSICHT

22

PRODUKTÜBERSICHT

23

KURZANLEITUNG (GERÄTEINRICHTUNG)

(*Stellen Sie bei der Installation Ihres Geräts sicher, dass sich noch keine Lebensmittel im Lebensmittelbehälter befinden.)

■ Schließen Sie das Netzteil an

Nehmen Sie das Netzkabel heraus und schließen Sie es an den Netzanschluss an der Unterseite des Hauptgeräts an.

■ Installieren Sie das Hauptgerät

1. Stellen Sie das Hauptgerät auf eine ebene Fläche.
2. Halten Sie die DRUCKknöpfe gedrückt und platzieren Sie die kreisförmigen Kerben auf beiden Seiten des Lebensmittelbehälters nach unten in Richtung der Druckknöpfe, bis die DRUCKknöpfe vollständig in den kreisförmigen Kerben stecken, (wie in der Abbildung unten gezeigt).
3. Nehmen Sie die Edelstahl-Fressnapf und stellen Sie sie in den Fressnapfständer.

Scannen Sie den QR-Code, um ein Anleitungsvideo für die Installation anzuzeigen

24

KURZANLEITUNG (GERÄTEINRICHTUNG)

■ Legen Sie die Pufferbatterien ein. (Wenn Sie Batterien einlegen möchten, müssen Sie die Batterien separat kaufen.)

(*Vergewissern Sie sich vor dem Einlegen der Batterien, dass sich keine Lebensmittel im Vorratsbehälter für Lebensmittel befinden.)

1. Nehmen Sie die Schraube heraus und entfernen Sie die Batterieabdeckung.
2. Nehmen Sie 5 AAA-Batterien und legen Sie sie in das Batteriefach. (Achten Sie auf die Ausrichtung der positiven und negativen Enden)
3. Setzen Sie die Batterieabdeckung wieder auf und ziehen Sie die Schraube fest.

*Wir empfehlen dringend, die Batterien zu überprüfen und auszutauschen, bevor Sie das Gerät längere Zeit unbeaufsichtigt lassen. Ersetzen Sie immer Batterien mit geringer Ladung. (Verwenden Sie nur Alkalibatterien)

25

KURZANLEITUNG (ÖFFNEN DES DECKELS UND HINZUFÜGEN VON LEBENSMITTELN)

■ Öffnen den Deckel

Öffnen Sie mit dem Daumen auf den Entriegelungsknopf des Deckels und schieben Sie den Deckel in die Richtung OFFNEN, wie in der folgenden Abbildung gezeigt. Heben Sie gleichzeitig den Deckel an.

■ Trockenmittel einlegen

1. Trockenmittel einlegen (Überschreiten Sie nicht die MAX-Linie)
2. Mach den Deckel zu. Kerben Sie die Rückseite des Deckels in die beiden Löcher oben im Vorratsbehälter für Lebensmittel und drücken Sie dann die Vorderseite des Deckels nach unten.

* Es wird empfohlen, dass die Größe von Trockenfutter für Haustiere nicht größer als 12 mm ist.

26

VERWENDEN DER APP

1. Verbinden Sie die App

Laden Sie die PETKIT App herunter und schließen Sie Ihre Registrierung über die App ab. Gehen Sie zur Hauptseite der App und befolgen Sie die Anweisungen, um das Petkit Smart Feeder SOLO hinzuzufügen und Ihr Gerät anzuschließen.

2. Verwenden Sie die App, um die Lebensmittelausgabe aus der Ferne zu steuern

Mit der App können Sie einen Fütterungsplan anzeigen. Der Futterautomat gibt jeden Tag automatisch Futter aus, basierend auf Ihren Einstellungen. Wenn Ihr Haustier gefressen hat, erhalten Sie eine Benachrichtigung. Dies kann Ihnen helfen, besser zu kontrollieren, wann Ihr Haustier frisst und wie viel es jedes Mal frisst.

Scan the QR Code to download the PETKIT App

3. Manuelle Fütterung

Halten Sie die Taste für den manuellen Lebensmittelspender gedrückt, um Lebensmittel abzugeben. Lassen Sie die Taste los, um die Lebensmittelausgabe zu beenden.

27

ANZEIGELAMPE

Wi-Fi-Anzeigelampe	Status
Langsam blinkend	Gerät ist offline, es besteht keine Internetverbindung
Schnell blinkend	Das Gerät stellt eine Verbindung zum WLAN her
Ein (konstant)	Gerät ist mit dem Internet verbunden
Aus	Zeigt an, dass die Wi-Fi-Anzeigelampe ausgeschaltet wurde

28

GERÄT REINIGEN

Öffnen Sie den Deckel und entfernen Sie das Trockenmittelpaket

2. Nehmen Sie den Vorratsbehälter für Lebensmittel ab und stellen Sie den Feeder auf eine ebene Fläche. Drücken Sie auf einer Seite auf den DRUCKknopf und lehnen Sie gleichzeitig den Behälter zur anderen Seite und schieben Sie ihn ab.
3. Entfernen Sie die Edelstahlschale.
4. Reinigen Sie jede Komponente einzeln, beginnend mit dem Vorratsbehälter für Lebensmittel (einschließlich der darin befindlichen Lebensmittelspenderpaddel), dem Deckel und der Lebensmittelschale aus Edelstahl. Wir empfehlen, beim Reinigen eine angemessene Menge Seife zu verwenden und die Komponenten nach dem Auftragen zu spülen und zu trocknen.

* Denken Sie daran, dass die Haupteinheit nicht nass werden kann.

29

GERÄT REINIGEN

5. Installieren Sie nach dem Reinigen und Trocknen jede Komponente in der richtigen Reihenfolge, beginnend mit dem Vorratsbehälter für Lebensmittel, dem Deckel und der Lebensmittelschale aus Edelstahl. (Stellen Sie vor der Installation sicher, dass jede Komponente vollständig trocken ist)
- * Wenn Sie den Lebensmittelvorratsbehälter nicht einrasten lassen können, drehen Sie die Lebensmittelspenderpaddel, bis der DRUCKknopf in den kreisförmigen Kerben im Lebensmittelvorratsbehälter einrastet. (siehe Abbildung 1 unten)

Abbildung 1

30

FAQ

I. Der Feeder SOLO ist offline:

Wenn der Feeder die Verbindung zum Router Ihres Hauses verliert, wird das Gerät offline geschaltet. Mögliche Ursachen für dieses Problem sind:

1. Die Stromversorgung des Feeders wurde unterbrochen. In diesem Fall funktioniert Ihr Router nicht und Ihr Feeder schaltet auf Batteriestrom um. Wenn keine Batterien eingesteckt sind, funktioniert Ihr Gerät erst wieder, wenn die Stromversorgung wiederhergestellt ist. Bevor die Batterien leer sind, funktioniert der Feeder normal. Die App kann jedoch keine Verbindung zu Ihrem Gerät herstellen. Aufzeichnungen über die Fütterung während dieser Zeit werden als "unbekannt" gekennzeichnet. (Hinweis: Sobald die Internetverbindung wiederhergestellt ist, können Sie nur maximal 10 Fütterungsdatensätze aktualisieren. Während dieser Zeit können Sie den Fütterungsplan nicht mehr anpassen.)
2. Das Internet in Ihrem Haus wurde getrennt (dies kann verschiedene Gründe haben, z. B. weil Ihr Internetprovider den Dienst unterbrochen hat). In diesem Fall funktioniert der Feeder weiterhin normal, die App kann jedoch den Status Ihres Feeders nicht verfolgen. Alle Fütterungsprotokolle aus diesem Zeitraum werden als "unbekannt" markiert. (Hinweis: Nachdem die Verbindung zum Internet wiederhergestellt wurde, können Sie nur maximal 10 Fütterungsprotokolle aktualisieren. Während dieser Zeit können Sie den Fütterungsplan nicht anpassen.)

II. Der Feeder SOLO gibt die Lebensmittel nicht richtig aus:

Der Feeder verwendet ein festes Volumen, um die Portionen der abgegebenen Lebensmittel zu bestimmen. Jede Portion ist ungefähr 10g. Das tatsächliche Gewicht jeder Portion wird von der Größe und Dichte der Lebensmittelpellets beeinflusst. Wenn der Vorratsbehälter für Lebensmittel voll ist, hat jede Portion ein relativ gleichmäßiges Gewicht. In den meisten Fällen können Sie die Menge der Abgaben in Ihren Einstellungen anpassen. Wenn der Lebensmittelgehalt niedrig ist, kann die Portionsgröße schrumpfen. Bitte stellen Sie sicher, dass sich immer genügend Lebensmittel im Lebensmittelbehälter befinden.

31

GRUNDLEGENDE SPEZIFIKATIONEN

Produktname	PETKIT FRESH ELEMENT SOLO
Produktcode	P570
Produktabmessungen(mm)	167mm*296mm*316mm
Empfohlen für	Katzen und Hunde kleiner Rassen
Gesamtgewicht des Produkts	1.32kg
Kabellose Verbindung	Wi-Fi
Nennspannung	6VDC
Nennleistung	6W/1000 mA

32

En français

<p>PETKIT</p> <p>FRESH ELEMENT SOLO MANUEL D'UTILISATION</p> <p>Veillez lire le manuel de l'utilisateur avant d'utiliser ce produit et conservez-le dans un endroit approprié.</p>	<p>AVIS AUX UTILISATEURS</p> <p>Avis aux utilisateurs 35</p> <p>Guide de sécurité pour l'utilisateur 35,36</p> <p>Liste des composants 37</p> <p>Présentation du produit 38,39</p> <p>Guide de démarrage rapide (configuration de l'appareil) 40,41</p> <p>Guide de démarrage rapide (ouvrir le couvercle et ajouter des aliments) 42</p> <p>Utilisation de l'application 43</p> <p>Indicateur lumineux 44</p> <p>Nettoyage de l'appareil 45,46</p> <p>FAQ 47</p> <p>Spécifications de base 48</p>	<p>AVIS AUX UTILISATEURS</p> <ul style="list-style-type: none">• Merci d'avoir acheté le FRESH ELEMENT SOLO de PETKIT. PETKIT travaille à fond pour améliorer la vie des animaux de compagnie et de leurs propriétaires par l'utilisation de la science et la technologie.• Veuillez lire attentivement le manuel de l'utilisateur avant d'utiliser ce produit. En installant ou en utilisant l'appareil, vous reconnaissez avoir lu et accepté les consignes de sécurité ci-dessous.• Notre société n'est pas responsable, et n'accepte aucune responsabilité légale, pour tout accident ou perte causés par une mauvaise utilisation de cet appareil.• Notre société se réserve le droit d'interpréter et de modifier cet avis. <p>GUIDE DE SÉCURITÉ POUR L'UTILISATEUR</p> <ul style="list-style-type: none">* Le non-respect du guide de sécurité décrit ci-dessous peut entraîner un dysfonctionnement de l'appareil ou d'autres accidents imprévus.• Installez et utilisez l'appareil uniquement selon les instructions du manuel de l'utilisateur.• Cet appareil n'est pas recommandé pour des animaux de compagnie de moins de 3 mois.• Veuillez utiliser l'appareil uniquement à l'intérieur. Ne l'utilisez pas dans un endroit qui l'exposera au soleil. Cela peut affecter le fonctionnement de l'appareil ; tenez-le à l'écart des flammes.• Cet appareil ne consomme qu'une faible quantité d'énergie. Cependant, il peut néanmoins y avoir une fuite d'énergie si les animaux rongent le fil. Veuillez-vous assurer que votre animal utilise l'appareil comme il le faut.	<p>GUIDE DE SÉCURITÉ DE L'UTILISATEUR</p> <ul style="list-style-type: none">• N'utilisez que l'adaptateur électrique fourni. Sans quoi, vous risquez d'endommager l'appareil ou de compromettre la sécurité.• Veillez à ce que l'appareil soit placé sur une surface plane. Ne renversez pas l'appareil, sinon il pourrait ne pas fonctionner correctement.• Mettez uniquement des aliments secs pour animaux de compagnie dans le récipient de stockage des aliments, sinon l'appareil ne fonctionnera pas correctement, et cela pourrait même mettre votre animal en danger.• Afin d'éviter que votre animal ne renverse cet appareil, nous vous recommandons de le placer dans un coin ou contre un mur.• Pour éviter que l'appareil ne tombe et ne blesse votre animal ou n'endommage vos biens, veillez à ne pas placer cet appareil dans un endroit surélevé.• Ne laissez pas l'appareil entrer en contact avec de l'eau.• Si vous n'utilisez plus l'appareil, veillez à retirer la batterie et à débrancher l'adaptateur électrique.• Veuillez retirer le cordon d'alimentation avant de déplacer l'appareil.• Les enfants sont uniquement autorisés à utiliser cet appareil sous la surveillance d'un adulte.• Afin d'éviter tout dommage ou blessure inutile, seuls les techniciens sont autorisés à réparer cet appareil.• Si vous devez sortir, veuillez vérifier que la pile dans le compartiment des piles est suffisamment chargée (cet appareil n'utilise qu'une pile alcaline).• Pour tout problème de fonctionnement de cet appareil, veuillez contacter le service clientèle au numéro 400-087-0203.
---	---	--	--

<p>LISTE DES COMPOSANTS</p> <p>* Vérifiez que vous disposez de tous les composants nécessaires avant d'installer votre appareil.</p> <p>Unité principale *1</p> <p>Bol à aliment en acier inoxydable *1</p> <p>Récipient de stockage d'aliments *1</p> <p>Adaptateur électrique *1</p> <p>Dessicant *1</p> <p>Manuel de l'utilisateur *1</p>	<p>PRÉSENTATION DU PRODUIT</p> <p>Couvercle</p> <p>Déclencheur du couvercle</p> <p>Récipient de stockage d'aliments</p> <p>Encoche circulaire</p> <p>Sortie du distributeur d'aliments</p> <p>Bouton-poussoir</p> <p>Bol à aliment en acier inoxydable</p> <p>Unité principale</p> <p>Support pour bol à aliment</p> <p>Bouton-poussoir</p> <p>Voyant lumineux WiFi</p> <p>Réglages WiFi</p> <p>Bouton manuel du distributeur d'aliments</p> <p>*Remarque : Afin de vous offrir un meilleur produit, nous apporterons des modifications opportunes au produit. Si votre appareil est différent de celui dans l'illustration, fiez-vous aux fonctionnalités de votre appareil.</p>	<p>PRÉSENTATION DU PRODUIT</p> <p>Pieds antidérapants de l'unité</p> <p>Couvercle de la batterie</p> <p>Port d'alimentation</p> <p>Palette du distributeur d'aliment en silicone</p> <p>Intérieur du réservoir de stockage</p> <p>Intérieur du couvercle</p>	<p>GUIDE DE DÉMARRAGE RAPIDE (CONFIGURATION DE L'APPAREIL)</p> <p>(*Lors de l'installation de votre appareil, assurez-vous qu'il n'y a pas déjà d'aliment dans le récipient de stockage d'aliments.)</p> <ol style="list-style-type: none">1. Brancher de l'adaptateur électrique2. Installer l'unité principale <p>Scanner le code QR pour voir une vidéo d'instruction pour l'installation</p>
---	--	---	--

<p>GUIDE DE DÉMARRAGE RAPIDE (CONFIGURATION DE L'APPAREIL)</p> <ol style="list-style-type: none">1. Installer les piles de secours. (Si vous souhaitez installer des piles, vous devez les acheter séparément.) (*Avant d'installer les piles, assurez-vous qu'il n'y a pas d'aliment dans le récipient de stockage d'aliments.)2. Retirez la vis et enlevez le couvercle des piles.3. Prenez 5 piles AAA et insérez-les dans le compartiment à piles. (Faites attention à l'orientation des polarités positives et négatives)4. Remettez le couvercle des piles en place et serrez la vis. <p>* Nous vous recommandons vivement de vérifier et de remplacer les piles avant de laisser l'appareil sans surveillance pendant une période prolongée. Remplacez toujours les piles ayant une faible charge. (Utilisez uniquement des piles alcalines)</p> <p>Bas</p>	<p>GUIDE DE DÉMARRAGE RAPIDE (OUVRIR LE COUVERCLE ET AJOUTER DES ALIMENTS)</p> <ol style="list-style-type: none">1. Ouvrir le couvercle2. Insérer le dessicant3. Ajouter des aliments pour animaux <p>Auto-vérification :</p> <p>La taille des aliments secs pour animaux de compagnie ou des granulés lyophilisés doit être inférieure à 12 mm.</p>	<p>UTILISATION DE L'APPLICATION</p> <ol style="list-style-type: none">1. Connecter l'application2. Utiliser l'application pour contrôler la distribution d'aliment à distance3. Alimentation manuelle <p>Scanner le code QR pour télécharger l'application PETKIT</p>	<p>VOYANT LUMINEUX</p> <table><thead><tr><th>Voyants lumineux WiFi</th><th>État</th></tr></thead><tbody><tr><td>Cilignote lentement</td><td>L'appareil est hors ligne, il n'y a pas de connexion internet</td></tr><tr><td>Cilignote rapidement</td><td>L'appareil se connecte au Wi-Fi</td></tr><tr><td>Allumé (constant)</td><td>L'appareil est connecté à l'internet</td></tr><tr><td>Éteint</td><td>Indique que le voyant d'indication Wi-Fi a été éteint</td></tr></tbody></table> <p>Voyants lumineux WiFi</p>	Voyants lumineux WiFi	État	Cilignote lentement	L'appareil est hors ligne, il n'y a pas de connexion internet	Cilignote rapidement	L'appareil se connecte au Wi-Fi	Allumé (constant)	L'appareil est connecté à l'internet	Éteint	Indique que le voyant d'indication Wi-Fi a été éteint
Voyants lumineux WiFi	État												
Cilignote lentement	L'appareil est hors ligne, il n'y a pas de connexion internet												
Cilignote rapidement	L'appareil se connecte au Wi-Fi												
Allumé (constant)	L'appareil est connecté à l'internet												
Éteint	Indique que le voyant d'indication Wi-Fi a été éteint												

<p>NETTOYAGE DE L'APPAREIL</p> <ol style="list-style-type: none">1. Ouvrez le couvercle et retirez le paquet de dessicant.2. Enlevez le récipient de stockage d'aliments et placez le distributeur d'aliments sur une surface plane. Appuyez sur le bouton PUSH (POUSSOIR) d'un côté, et en même temps, inclinez le récipient vers l'autre côté et faites-le glisser hors de son emplacement.3. Retirez le bol à aliment en acier inoxydable.4. Nettoyez chaque élément un par un, en commençant par le récipient de stockage d'aliments (y compris les palettes du distributeur d'aliments à l'intérieur), le couvercle et le bol à aliment en acier inoxydable. Nous vous recommandons d'utiliser une quantité appropriée de savon pour le nettoyage, puis de rincer et de sécher les composants après avoir terminé.* N'oubliez pas que l'unité principale ne peut être mouillée. <p>Couvercle</p> <p>Récipient de stockage d'aliments</p> <p>Bol à aliment en acier inoxydable</p> <p>Support du bol</p> <p>Palette du distributeur d'aliments</p> <p>Illustration 1</p>	<p>NETTOYAGE DE L'APPAREIL</p> <ol style="list-style-type: none">5. Après les avoir nettoyés et séchés, réinstallez chaque élément dans le bon ordre, en commençant par le récipient de stockage d'aliments, puis le couvercle, puis le bol à aliment en acier inoxydable. (Rassurez-vous que chaque composant est complètement sec avant de le réinstaller.)*Lorsque vous installez le récipient de stockage d'aliments, si vous ne parvenez pas à le verrouiller en place, essayez de faire tourner les palettes du distributeur d'aliments jusqu'à ce que le bouton PUSH (POUSSOIR) s'enclenche dans les encoches circulaires du récipient de stockage d'aliments (voir l'illustration 1 ci-dessous).	<p>FAQ</p> <ol style="list-style-type: none">I. Le Feeder SOLO est hors ligne :II. Le Feeder SOLO ne distribue pas les aliments correctement :	<p>SPÉCIFICATIONS DE BASE</p> <table><tbody><tr><td>Nom du produit</td><td>PETKIT FRESH ELEMENT SOLOr</td></tr><tr><td>Code produit</td><td>P570</td></tr><tr><td>Dimensions du produit (mm)</td><td>167mm*296mm*316mm</td></tr><tr><td>Recommandé pour</td><td>Pour les chats et les chiens de petite race</td></tr><tr><td>Poids total du produit</td><td>1.32kg</td></tr><tr><td>Connexion sans fil</td><td>Wi-Fi</td></tr><tr><td>Tension nominale</td><td>6VDC</td></tr><tr><td>Puissance nominale</td><td>6W/1000 mA</td></tr></tbody></table>	Nom du produit	PETKIT FRESH ELEMENT SOLOr	Code produit	P570	Dimensions du produit (mm)	167mm*296mm*316mm	Recommandé pour	Pour les chats et les chiens de petite race	Poids total du produit	1.32kg	Connexion sans fil	Wi-Fi	Tension nominale	6VDC	Puissance nominale	6W/1000 mA
Nom du produit	PETKIT FRESH ELEMENT SOLOr																		
Code produit	P570																		
Dimensions du produit (mm)	167mm*296mm*316mm																		
Recommandé pour	Pour les chats et les chiens de petite race																		
Poids total du produit	1.32kg																		
Connexion sans fil	Wi-Fi																		
Tension nominale	6VDC																		
Puissance nominale	6W/1000 mA																		

Português

<p>PETKIT</p> <p>FRESH ELEMENT SOLO MANUAL DE INSTRUÇÕES</p> <p>Por favor, leia o Manual do Utilizador antes de usar o produto e guarde-o num local seguro.</p>	<p>ÍNDICE</p> <p>Mensagem ao utilizador 51</p> <p>Guia de segurança do utilizador 51,52</p> <p>Lista dos componentes e das peças 53</p> <p>Resumo do produto 54,55</p> <p>Guia de inicialização rápida (configurar o dispositivo) 56,57</p> <p>Guia de inicialização rápida (abrir a tampa e pôr comida) 58</p> <p>Utilização da App 59</p> <p>Sinalizadores 60</p> <p>Limpeza do dispositivo 61,62</p> <p>Perguntas frequentes 63</p> <p>Especificações básicas 64</p>	<p>MENSAGEM AO UTILIZADOR</p> <p>• Obrigado por adquirir o Comedouro Inteligente PETKIT FRESH ELEMENT SOLO. A PETKIT esforça-se para melhorar a sua e a vida do seu animal de estimação através da implementação da tecnologia.</p> <p>• Antes de usar, por favor, leia com atenção o Manual do Utilizador deste dispositivo. Ao instalar e fazer o uso deste dispositivo, o utilizador concorda que leu e aceita as orientações de segurança indicadas abaixo.</p> <p>• A PETKIT não se responsabiliza, nem aceita qualquer responsabilidade legal, por nenhum acidente ou danos causados pelo uso inapropriado deste dispositivo.</p> <p>• A PETKIT reserva-se o direito de interpretar e alterar este aviso.</p>	<p>GUIA DE SEGURANÇA DO UTILIZADOR</p> <p>• Usar apenas o adaptador de corrente original. Caso contrário, pode estragar o dispositivo ou causar um risco de segurança.</p> <p>• Certifique-se de colocar o dispositivo numa superfície plana. Não derrubar o dispositivo, pois pode causar alguma avaria.</p> <p>• Não colocar qualquer artigo exceto ração no recipiente de comida, pois pode provocar avarias no dispositivo assim como pode até pôr o seu animal em perigo.</p> <p>• Para evitar que o animal derrube o dispositivo, recomendamos que coloque o dispositivo num canto ou contra uma parede.</p> <p>• Para evitar que o dispositivo caia e fira o seu animal de estimação ou cause danos a alguma coisa, não coloque este dispositivo num lugar elevado.</p> <p>• Não permita que o dispositivo se molhe.</p> <p>• Se parar de utilizar o dispositivo, certifique-se de retirar as pilhas, desligue o adaptador de energia e limpe o dispositivo antes do armazenamento.</p> <p>• Antes de deslocar o dispositivo, retire o cabo de energia.</p> <p>• Se crianças só podem usar este dispositivo sob supervisão de um adulto.</p> <p>• Para evitar danos ou ferimentos desnecessários, apenas técnicos qualificados podem fazer a reparação deste dispositivo.</p> <p>• Se pensa em sair para longe, verifique se as pilhas colocadas no aparelho têm carga suficiente (este dispositivo apenas usa uma pilha alcalina).</p> <p>• Se tiver algum problema com a operação deste dispositivo, por favor, entre em contacto com o serviço de atendimento ao cliente através do 400-087-0203.</p>
---	--	--	--

<p>LISTAS DOS COMPONENTES</p> <p>*Antes de configurar o seu dispositivo, certifique-se de ter presente todos os acessórios necessários.</p> <p>Unidade principal *1</p> <p>Tigela de Comida de Aço Inoxidável *1</p> <p>Recipiente de comida *1</p> <p>Adaptador de Energia *1</p> <p>Absorvente de Humidade *1</p> <p>Manual do utilizador *1</p>	<p>RESUMO DO PRODUTO</p> <p>Tampa</p> <p>Botões para abrir a tampa</p> <p>Recipiente de comida</p> <p>Marca circular</p> <p>Abertura do dispensador de comida</p> <p>Botão PUSH</p> <p>Tigela de comida de aço inoxidável</p> <p>Unidade principal</p> <p>Apoio da tigela de comida</p> <p>Botão PUSH</p> <p>Luz indicadora de Wi-Fi</p> <p>Botão para servir comida manualmente</p> <p>Botão de configuração de Wi-Fi</p> <p>*Observação: De modo a oferecermos um produto melhor, iremos fazer melhorias periódicas dos nossos produtos. Se as ilustrações não correspondem ao que se vê na realidade, considere o dispositivo como o padrão.</p>	<p>RESUMO DO PRODUTO</p> <p>Botão</p> <p>Almofadas anti-derrapantes da unidade principal</p> <p>Tampa da bateria</p> <p>Entrada do adaptador de energia</p> <p>Hélices de silicone do dispensador de comida</p> <p>Interior do recipiente de comida</p> <p>Interior da tampa</p> <p>Compartimento do absorvente de humidade</p>	<p>GUIA DE REINICIALIZAÇÃO RÁPIDA (CONFIGURAR O DISPOSITIVO)</p> <p>(*Ao instalar o seu dispositivo, certifique-se de que não haja comida no recipiente de comida.)</p> <p>1. Ligar o adaptador de energia</p> <p>2. Instalar a unidade principal</p> <p>3. Coloque o apoio da tigela de comida de aço inoxidável no apoio da tigela.</p> <p>Faça o scan do código QR para ver um vídeo com instruções sobre a instalação</p>
---	--	--	--

<p>GUIA DE REINICIALIZAÇÃO RÁPIDA (CONFIGURAR O DISPOSITIVO)</p> <p>1. Instalar as pilhas de reserva.</p> <p>2. Retire o recipiente de comida e posicione o comedouro num local nivelado.</p> <p>3. Desvite a tampa e aperte o parafuso.</p> <p>4. Limpe os componentes um de cada vez, começando pelo recipiente de comida (incluindo as hélices internas do dispensador de comida), depois a tampa e por fim a tigela de comida de aço inoxidável.</p> <p>*Lembre-se de que a unidade principal não pode ser molhada.</p>	<p>GUIA DE INICIALIZAÇÃO RÁPIDA (ABRIR A TAMPA E PÔR COMIDA)</p> <p>1. Abrir a tampa</p> <p>2. Inserir o dessecante</p> <p>3. Pôr ração</p> <p>Tabela de Auto-verificação: Tamanho dos Grânulos da Ração</p>	<p>UTILIZAÇÃO DA APP</p> <p>1. Conectar a App</p> <p>2. Usar a App para alimentar remotamente</p> <p>3. Alimentar manualmente</p>	<p>SINALIZADORES</p> <table><thead><tr><th>Sinalizador</th><th>Estado</th></tr></thead><tbody><tr><td>Piscar lentamente</td><td>O dispositivo está offline, sem ligação à internet</td></tr><tr><td>Piscar rapidamente</td><td>O dispositivo está a conectar-se ao Wi-Fi</td></tr><tr><td>Acesa (continuamente)</td><td>O dispositivo está ligado à internet</td></tr><tr><td>Apagada</td><td>O sinalizador de Wi-Fi está desligado</td></tr></tbody></table> <p>Luz indicadora de Wi-Fi</p>	Sinalizador	Estado	Piscar lentamente	O dispositivo está offline, sem ligação à internet	Piscar rapidamente	O dispositivo está a conectar-se ao Wi-Fi	Acesa (continuamente)	O dispositivo está ligado à internet	Apagada	O sinalizador de Wi-Fi está desligado
Sinalizador	Estado												
Piscar lentamente	O dispositivo está offline, sem ligação à internet												
Piscar rapidamente	O dispositivo está a conectar-se ao Wi-Fi												
Acesa (continuamente)	O dispositivo está ligado à internet												
Apagada	O sinalizador de Wi-Fi está desligado												

<p>LIMPEZA DO DISPOSITIVO</p> <p>1. Abra a tampa e retire o pacote de absorvente de humidade.</p> <p>2. Retire o recipiente de comida e posicione o comedouro num local nivelado.</p> <p>3. Desvite a tampa e aperte o parafuso.</p> <p>4. Limpe os componentes um de cada vez, começando pelo recipiente de comida (incluindo as hélices internas do dispensador de comida), depois a tampa e por fim a tigela de comida de aço inoxidável.</p> <p>*Lembre-se de que a unidade principal não pode ser molhada.</p>	<p>LIMPEZA DO DISPOSITIVO</p> <p>5. Depois de limpar e secar, volte a instalar cada componente na ordem correta, começando pelo recipiente de comida, depois a tampa e a tigela de comida de aço inoxidável.</p> <p>*Ao instalar o recipiente de comida, se não for possível fixar no lugar, tente girar as hélices até que o botão PUSH se encaixe nas marcas circulares no recipiente de comida. (Confira a ilustração 1 abaixo)</p>	<p>PERGUNTAS FREQUENTES</p> <p>I. O Comedouro SOLO está offline:</p> <p>II. O Comedouro SOLO não está a servir comida corretamente:</p>	<p>ESPECIFICAÇÕES BÁSICAS</p> <table><tbody><tr><td>Nome do produto</td><td>Petkit Fresh Element Solo Smart Pet Feeder</td></tr><tr><td>Código do produto</td><td>P570</td></tr><tr><td>Dimensões do produto (mm)</td><td>167mm*296mm*316mm</td></tr><tr><td>Recomendado para</td><td>Para gatos e cachorrinhos</td></tr><tr><td>Peso total do produto</td><td>1.32kg</td></tr><tr><td>Ligação sem fio</td><td>Wi-Fi</td></tr><tr><td>Tensão classificada</td><td>6VDC</td></tr><tr><td>Potência classificada</td><td>6W/1000 mA</td></tr></tbody></table>	Nome do produto	Petkit Fresh Element Solo Smart Pet Feeder	Código do produto	P570	Dimensões do produto (mm)	167mm*296mm*316mm	Recomendado para	Para gatos e cachorrinhos	Peso total do produto	1.32kg	Ligação sem fio	Wi-Fi	Tensão classificada	6VDC	Potência classificada	6W/1000 mA
Nome do produto	Petkit Fresh Element Solo Smart Pet Feeder																		
Código do produto	P570																		
Dimensões do produto (mm)	167mm*296mm*316mm																		
Recomendado para	Para gatos e cachorrinhos																		
Peso total do produto	1.32kg																		
Ligação sem fio	Wi-Fi																		
Tensão classificada	6VDC																		
Potência classificada	6W/1000 mA																		

Español

PETKIT

ALIMENTADOR SOLO MANUAL DE INSTRUCCIONES

Leer atentamente el Manual de Usuario antes de usar el producto y guárdelo adecuadamente.

TABLETA DE CONTENIDOS

Advertencia para el Usuario	67
Guía de Seguridad para el Usuario	67,68
Lista de componentes	69
Resumen del Producto	70,71
Guía de inicio rápido (configuración del dispositivo)	72,73
Guía de inicio rápido (apertura de la tapa y agregado de alimento)	74
Uso de la App	75
Señales luminosas	76
Limpieza del dispositivo	77,78
Preguntas más frecuentes	79
Especificaciones Básicas	80

ADVERTENCIA PARA EL USUARIO

- Gracias por comprar el ALIMENTADOR SOLO de PETKIT. PETKIT trabaja duro para mejorar su vida y la de sus mascotas mediante la aplicación de la Ciencia y la Tecnología.
- Antes de usarlo, por favor lea cuidadosamente el Manual de Usuario de este dispositivo. La instalación y el uso de este dispositivo significa que usted ha leído y aceptado las Normativas de Seguridad que se enumeran a continuación.
- PETKIT no se hace responsable, ni acepta ninguna responsabilidad legal, por cualquier accidente o pérdida causada por el uso inadecuado de este dispositivo.
- PETKIT se reserva los derechos de interpretar y modificar este aviso.

GUÍA DE SEGURIDAD PARA EL USUARIO

- Al no cumplir con lo que dice la Guía de Seguridad que se describe a continuación, puede ocasionar un mal funcionamiento del dispositivo u otros accidentes inesperados.
- Configure y utilice el dispositivo según lo indicado únicamente en las instrucciones del Manual de Usuario.
- No es recomendable utilizar este dispositivo para mascotas menores de 3 meses.
- Sólo para uso en interiores. Por favor, no utilice el dispositivo en un lugar donde el sol pueda brillar, lo que afectará al funcionamiento del dispositivo; Mantenerlo alejado del fuego.
- Este dispositivo sólo utiliza una pequeña cantidad de energía. Sin embargo, puede perder potencia si las mascotas mastican el cable. Guíe a sus mascotas para un uso correcto.

GUÍA DE SEGURIDAD PARA EL USUARIO

- Utilice únicamente el adaptador de corriente suministrado. De lo contrario, puede dañar el dispositivo o poner en peligro su seguridad.
- Asegúrese de que el dispositivo se coloca en una superficie nivelada. No vuelques el dispositivo, o puede que no funcione correctamente.
- Evitar que caigan artículos que no sea alimentos secos para mascotas en el contenedor de almacenamiento de alimentos, o el dispositivo no funcionará correctamente, e incluso puede poner en peligro la seguridad de la mascota.
- Para evitar que su mascota vuelque este dispositivo, le recomendamos que lo coloque en una esquina o contra la pared.
- Para evitar que el dispositivo se caiga y dañe a su mascota o a la propiedad, no lo coloque en un lugar elevado.
- Evitar que el dispositivo se moje.
- Si detiene su uso, asegúrese de retirar la batería y desenchufar el adaptador de corriente, limpiar y secar el dispositivo antes de guardarlo.
- Retire el cable de alimentación antes de mover el dispositivo.
- Los niños pueden manejar este dispositivo bajo la supervisión de un adulto únicamente.
- Para evitar daños o lesiones innecesarias, sólo los técnicos de reparación deberían estar autorizados para reparar este dispositivo.
- Si necesita salir de su hogar, compruebe la batería en el compartimento para asegurarse de que cuenta con suficiente carga (este dispositivo sólo utiliza una batería alcalina).
- En caso de presentarse algún problema al utilizar este dispositivo, por favor contactarse con el Servicio de Atención al Cliente en el 400-087-0203.

LISTA DE COMPONENTES

*Antes de configurar su dispositivo, por favor asegúrese de contar con todos los componentes necesarios.

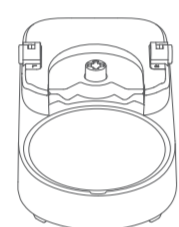

Unidad principal *1



Recipiente para alimento de acero inoxidable *1

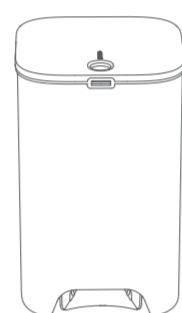

Contenedor de almacenamiento de alimentos *1

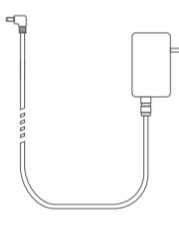

Adaptador de corriente *1



Desecante *1



Manual de Usuario *1

69

RESUMEN DEL PRODUCTO

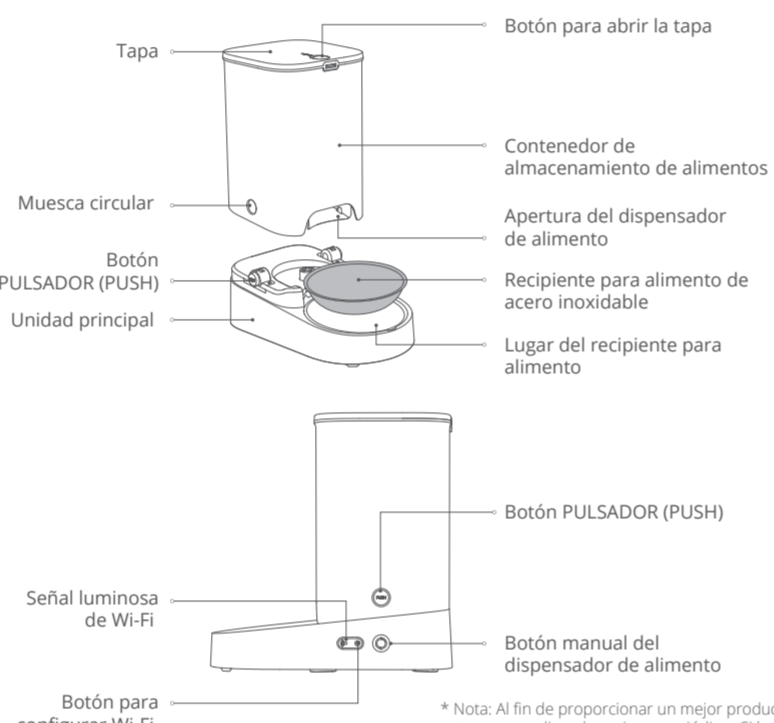

* Nota: Al fin de proporcionar un mejor producto, estaremos realizando mejoras periódicas. Si las ilustraciones no coinciden con lo que se ve en el dispositivo, por favor refiérase al dispositivo como estándar.

70

RESUMEN DEL PRODUCTO

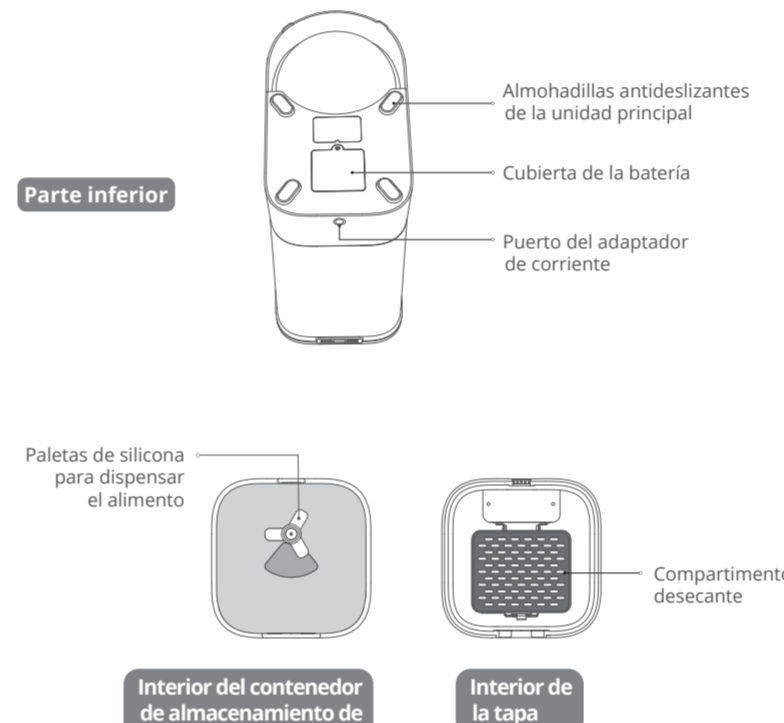

71

GUÍA DE INICIO RÁPIDO (CONFIGURACIÓN DEL DISPOSITIVO)

(*Cuando instale su dispositivo, verifique que no haya alimento en el contenedor de almacenamiento.)

1. Conectar el adaptador de corriente

1. Saque el cable del adaptador de corriente y conéctelo al puerto del adaptador de corriente en la parte inferior de la unidad principal.



2. Instalar la unidad principal

1. Ubicar la unidad principal en una superficie plana.
2. Mantenga presionados los botones PULSADORES (PUSH) y coloque las muescas circulares a ambos lados del contenedor de almacenamiento de alimento hacia abajo en dirección a los botones PULSADORES (PUSH), hasta que los botones PULSADORES (PUSH) estén completamente pegados en las muescas circulares (mostrada en la siguiente figura).
3. Tome el recipiente de acero inoxidable y colóquelo en el lugar de soporte del recipiente de acero.

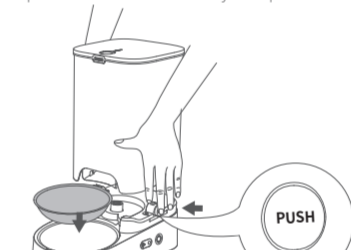

Escanee el Código QR para ver un video de instrucciones para la instalación.

72

GUÍA DE INICIO RÁPIDO (CONFIGURACIÓN DEL DISPOSITIVO)

1. Instalar las baterías de reserva. (Si desea instalar las baterías, deberá comprarlas por separado.)

If you want to install batteries, you will need to buy the batteries separately.

(*Antes de instalar las baterías, asegúrese de que no haya alimento en el recipiente de almacenamiento.)

1. Saque el tornillo y retire la cubierta de la batería.
2. Tome 5 baterías AA y colóquelas en el compartimento de las baterías. (Preste atención a la orientación de los extremos positivos y negativos)
3. Recolocar la cubierta de la batería y apriete el tornillo.

* Recomendamos encarecidamente que se comprueben y se cambien las baterías antes de dejar el aparato sin vigilancia durante un largo periodo de tiempo. Siempre reemplace las baterías que tengan una carga baja. (Utilice sólo baterías alcalinas)

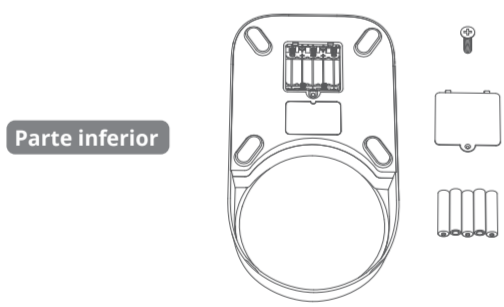

Parte inferior

73

GUÍA DE INICIO RÁPIDO (APERTURA DE LA TAPA Y AGREGADO DE ALIMENTO)

1. Abrir la tapa

Utilice su pulgar para presionar el botón de apertura de la tapa y deslice la tapa en la dirección de ABRIR (OPEN) como se indica en la siguiente ilustración, levante la tapa al mismo tiempo.

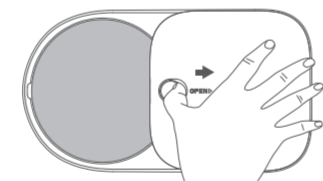

2. Insertar el desecante

Abra el compartimento del desecante, tome el paquete de desecante y colóquelo uniformemente en el compartimento. Luego cierre el compartimento de desecantes.

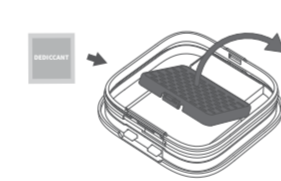

3. Agregar el alimento para mascotas

1. Agregar el alimento para mascotas. (No exceda la línea MAX)
2. Cerrar la tapa. Haga una muesca en la parte posterior de la tapa en los dos agujeros situados en la parte superior del contenedor de almacenamiento de alimentos, y luego presione la parte delantera de la tapa hacia abajo.



Tabla de Auto comprobación: Tamaño de las pelotillas de alimento para mascotas

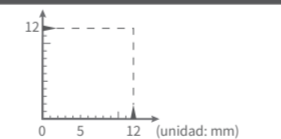

74

USO DE LA APP

1. Conectar la APP

Descargue la App PETKIT y complete su registro mediante la App. Vaya a la página principal de la App y siga las instrucciones para agregar el Alimentador y configurar el SOLO de PETKIT y conéctelo a su dispositivo.



Escanee el Código QR para descargar la App de PETKIT

2. Utilizar la App para controlar de forma remota la distribución de alimentos

Usando la App, puede establecer un horario de alimentación. El Alimentador para mascotas dispensará automáticamente el alimento cada día en base a sus configuraciones. Cuando su mascota haya comido, recibirá una notificación. Esto puede ayudarlo a controlar mejor cuándo y cuánto come su mascota cada vez.

3. Alimentación de forma manual

Mantener pulsado el botón del dispensador de alimento manual para dispensarlo. Suelte el botón para detener la operación.

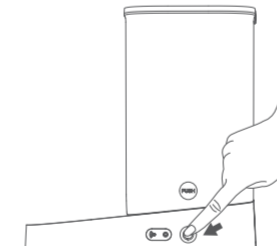

75

SEÑALES LUMINOSAS

Señal luminosa de Wi-Fi	Estado
Destello lento	Dispositivo desconectado, sin conexión a Internet.
Destello rápido	Dispositivo conectándose a Wi-Fi
Encendido (constante)	Dispositivo conectado a Internet
Apagado	Indica que la señal luminosa de Wi-Fi se ha apagado

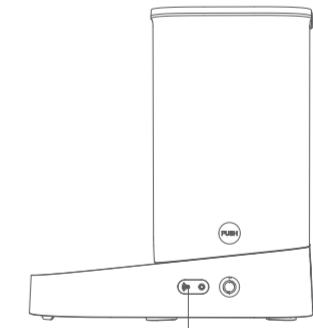

Señal luminosa de Wi-Fi

76

LIMPIEZA DEL DISPOSITIVO

1. Abra la tapa y retire el paquete de desecante.
2. Retire el contenedor de almacenamiento de alimentos y coloque el alimentador en una superficie nivelada. Presione el botón PULSADOR (PUSH) de un lado, y al mismo tiempo incline el contenedor hacia el otro lado y deslicelo.
3. Retire el recipiente para alimento de acero inoxidable.
4. Limpie cada componente de uno en uno, comenzando por el contenedor de almacenamiento de alimentos (incluyendo las paletas dispensadoras de alimentos del interior), la tapa y el recipiente de acero inoxidable. Recomendamos utilizar una cantidad apropiada de jabón para la limpieza, y luego enjuagar y secar los componentes una vez que haya terminado.

* Recuerde que la unidad principal no puede mojarse.

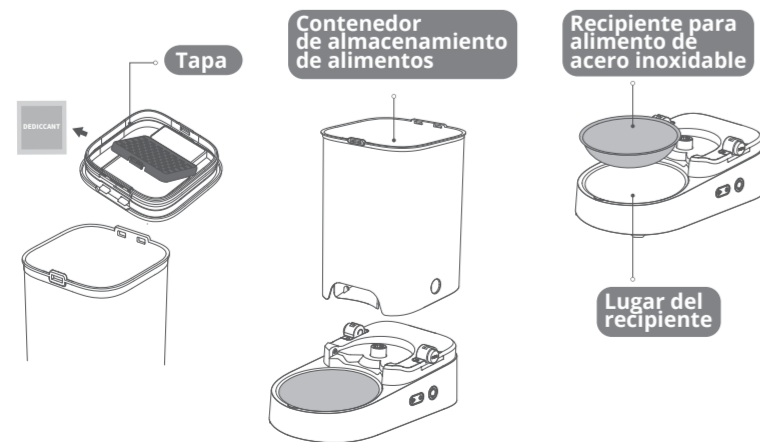

77

LIMPIEZA DEL DISPOSITIVO

5. Después de limpiar y secar, reinstalar cada componente en el orden correcto, empezando por el contenedor de almacenamiento de alimentos, luego la tapa, y luego el recipiente de acero inoxidable. (Asegúrese de que cada componente esté completamente seco antes de reinstalarlo.)
- * Cuando instale el contenedor de almacenamiento de alimentos, si no puede conseguir que se fije en su lugar, intente girar las paletas dispensadoras de alimentos hasta que el Botón PULSADOR (PUSH) encaje en las muescas circulares del contenedor de almacenamiento de alimentos. (Como se muestra en la Ilustración 1)

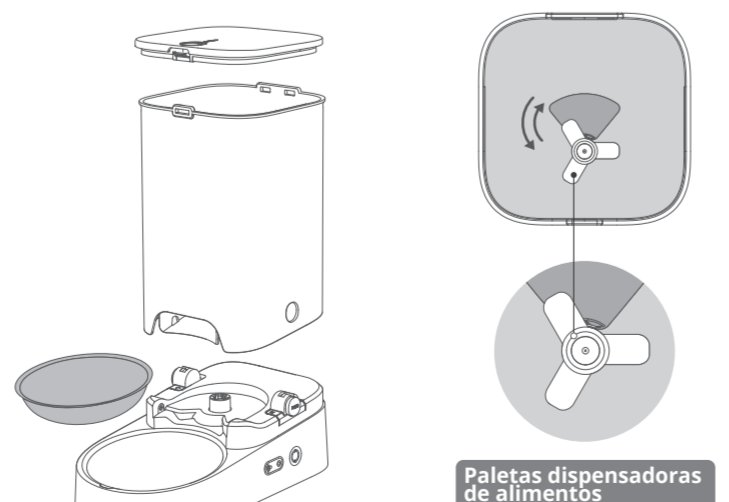

78

PREGUNTAS MÁS FRECUENTES

I. El Alimentador SOLO está desconectado:

Que el Alimentador pierda la conexión con el Router de su casa causará que el dispositivo se desconecte. Las posibles causas de este problema incluyen:

1. La fuente de alimentación del alimentador fue desconectada. Si esto sucede, su Router no funcionará y el Alimentador cambiará a la energía de la batería. Si no hay baterías instaladas, entonces su dispositivo dejará de funcionar hasta que se restablezca la energía. Antes de que las baterías mueran, el alimentador funcionará normalmente. Sin embargo, la App no podrá conectarse a su dispositivo. Los registros de alimentación durante este tiempo se etiquetarán como "Desconocidos". (Nota: Una vez que se restablezca la conexión a Internet, sólo podrá actualizar un máximo de 10 registros de alimentación, y durante este tiempo no podrá ajustar el programa de alimentación.)
2. Puede ser que su Internet se desconectó (esto puede ser causado por varias razones, como el servicio de corte de su proveedor de Internet). Si esto sucede, el Alimentador seguirá funcionando normalmente, pero la App no podrá rastrear el estado de su Alimentador. Cualquier registro de alimentación de este período se marcará como "Desconocidos". (Nota: Después de que se restablezca la conexión a Internet, sólo podrá actualizar un máximo de 10 registros de alimentación, y durante este tiempo no podrá ajustar el programa de alimentación.)

II. El Alimentador SOLO no está dispensando correctamente el alimento:

El Alimentador utiliza un volumen fijo para determinar las porciones de alimento que dispensa. Cada porción es de aproximadamente 10 gramos. El peso real de cada porción se ve afectado por el tamaño y la densidad de los gránulos/pelotillas de alimento. Cuando el contenedor de almacenamiento de alimentos está lleno, cada porción es relativamente consistente en peso. En la mayoría de los casos, puede ajustar la cantidad dispensada en sus configuraciones. Cuando el nivel de alimento es bajo el tamaño de la porción puede reducirse. Por favor, asegúrese de que siempre haya suficiente comida en el contenedor de almacenamiento.

79

ESPECIFICACIONES BÁSICAS

Nombre del producto	ALIMENTADOR SOLO DE PETKIT
Código del producto	P570
Dimensiones del producto (mm)	167mm*296mm*316mm
Usos previstos:	Para gatos y perros de razas pequeñas
Peso total del producto	1.32kg
Conexión inalámbrica	Wi-Fi
Voltaje nominal	6VDC
Potencia nominal	6W/1000 mA

80

日本語

PETKIT

フレッシュエレメントSOLO 取扱説明書

本製品を使用する前に使用説明書をよくお読みになり、製品を適切に管理してください。

目次

ユーザーの皆様にご注意	83
ユーザー安全ガイド	83,84
部品リスト	85
製品概要	86,87
簡単スタートガイド(装置の設定)	88,89
簡単スタートガイド(ふたを開けてペットフードを入れる)	90
アプリを使う	91
表示ランプ	92
装置の洗浄	93,94
よくある質問	95
基本仕様	96

ユーザーの皆様にご注意

- PETKITフレッシュエレメントSOLOをご購入いただきましてありがとうございます。PETKITは、科学技術の実装を通じて皆様とペットのよりよい生活のために日々取り組んでいます。
- 本装置を使用される前に使用説明書をよくお読みください。一度本装置を設置および使用されますと、以下の安全ガイドラインを承認されたものとみなされます。
- PETKITは、本装置を不適切に使用したことによって生じる事故または損傷に対して責任を負わず、いかなる法的責任を負いません。
- PETKITは、本通知を解釈および修正する権利を有します。

ユーザー安全ガイド

- 以下に記載する安全ガイドに従わない場合、装置の不具合やその他の予期せぬ事故を引き起こす可能性があります。
- 本装置は、必ず使用説明書に記載された通り設定してご使用ください。
- 本装置は、3カ月未満のペットには推奨されません。
- 本装置は、屋内専用です。本装置を直射日光が当たる場所で使用しないでください。また、火気から遠ざけて使用してください。装置機能に悪影響を与える場合があります。
- 本装置が使用する電気の量はわずかですが、ペットがワイヤーを噛むと、電気が漏れる可能性があります。ペットが本装置を正しく使用するようしつけをしてください。
- 必ず付属のワアアダプターを使用してください。装置の損傷や安全性に危険が生じる場合があります。
- 本装置は、必ず平らな場所に置いてください。また、装置を転倒させないでください。正常に機能しなくなる場合があります。

ユーザー安全ガイド

- フード保管容器にはドライフード以外入れないようにしてください。また部品が落下しないよう注意してください。部品を落下させると装置が正常に機能せず、ペットの安全性が危険にさらされる可能性があります。
- ペットが本装置を転倒させないように、本装置をお部屋の隅または壁際に置くことをお勧めします。
- 本装置が落下することでペットがケガをしたり、周囲を損傷させたりすることがないように、装置を高い場所に置かないようにしてください。
- 本装置を濡らさないでください。
- 本装置の使用を中止する場合、必ず電池を外し、ワアアダプターのコードを抜いてください。それから装置を洗浄し、乾燥させてから保管してください。
- 本装置を動かすときは、ワアコードを抜いてください。
- お子様は、必ず大人の監視の下で本装置を操作するようにしてください。
- 不必要な損傷やケガを避けるために、本装置の修理は、必ず修理技術者が行うようにしてください。
- 外出するときは、電池を点検し十分に充電量があることを確認してください(本装置はアルカリ電池のみ使用可能です)。
- 本装置の操作で問題がありましたら、カスタマーサービス(400-087-0203)までご連絡ください。

部品リスト

*本装置を設定する前に、必要な部品がすべて揃っていることを確認してください。

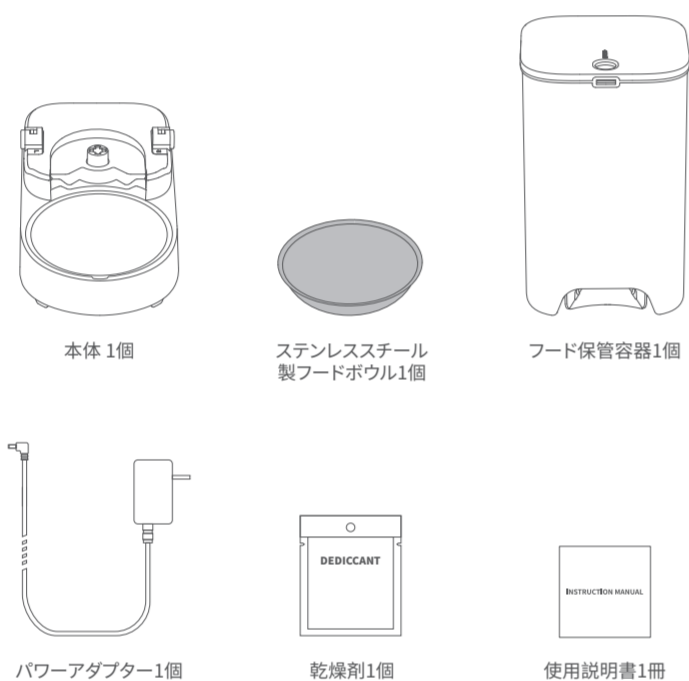

85

製品概要

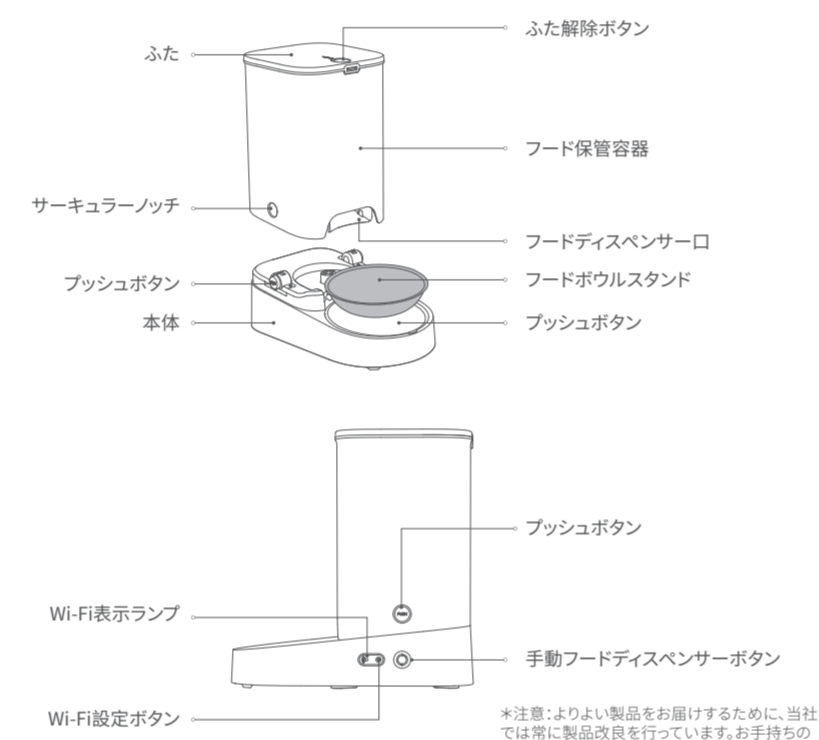

*注意:よりよい製品をお届けするために、当社では常に製品改良を行っています。お手持ちの装置が機能と異なる場合には、お手持ちの装置を標準として参照してください。

86

製品概要



87

簡単スタートガイド(装置設定)

(*装置を設置する際、フード保管容器にペットフードが残っていないことを確認してください。)

- ワアアダプターをつなぐ
ワアアダプターコードを取り出し、本体にあるワアアダプターポートにつなぎます。

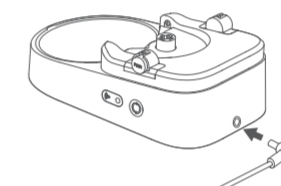

- 本体を設置する

- 本体を平らな場所に置きます。
- シリコンボウルを押しながらフード保管容器の両側にあるサーキュレーターをプッシュボタンの方に向け、プッシュボタンをサーキュレーターにしっかりとします。(下図のように)
- ステンレス製フードボウルをフードボウルスタンドに置きます。

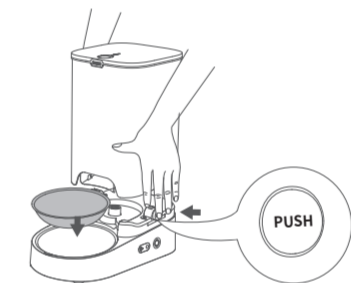

QRコードをスキャンして装置の説明ビデオをご覧ください。

88

簡単スタートガイド(装置設定)

- バックアップ電池を取り付ける
(電池を取り付けるには、別途電池の購入が必要です。)
- 電池を取り付ける前に、フード保管容器にペットフードが残っていないことを確認してください。
 - ねじを外して電池カバーを取り出します。
 - 単3電池を5本用意し、電池入れに入れます(プラス/マイナス極の方向に注意してください)。
 - 電池カバーを戻し、ねじを締めます。

*長時間設置から離れる場合は、電池を確認して交換することをお勧めします。必ず低電荷の電池に交換してください(アルカリ電池のみ使用可能)。

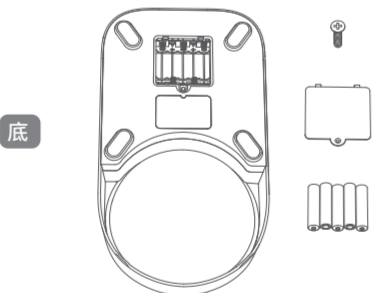

89

簡単スタートガイド(ふたを開けてペットフードを入れる)

- ふたを開ける
前面でふた解除ボタンを押し下げ、下面のようにふたをオープン方向にスライドさせて持ち上げます。



- 乾燥剤を挿入する
乾燥剤入れを開け、乾燥剤パックを乾燥剤入れに水平に置いてから乾燥剤入れのふたを閉じます。

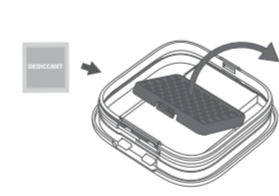

- ペットフードを入れる
- ペットフードを入れます。(最大ラインを超えないでください)
 - ふたを閉めます。ふたの後部をフード保管容器の上部にある2つの穴に差し込み、ふたの前面を押し下げます。

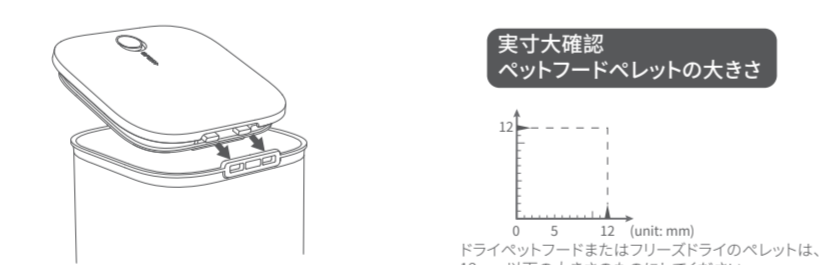

実寸大確認
ペットフードバレットの大きさ

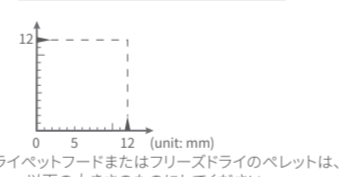

ドライペットフードまたはフリーズドライのペレットは、12mm以下の大きさのものにしてください。

90

アプリを使う

- アプリを接続する
PETKITアプリをダウンロードし、アプリの登録を完了します。アプリの説明ページの説明に従ってペットネットスマートフィーダーSOLOを追加し、装置を接続します。



- アプリを使ってフード供給をリモート管理する
アプリを使って供給スケジュールを設定することができます。ペットフィーダーは、設定に基づいて自動的にペットフードを毎日供給します。ペットがペットフードを食べたら、お知らせが届きます。これによってペットがペットフードを食べる時間帯と一回の量をより効果的に管理することができます。

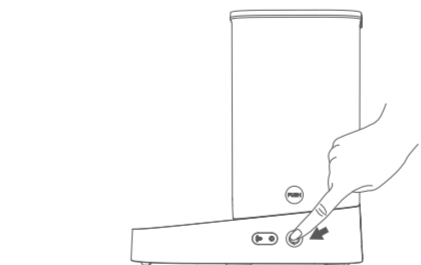

91

表示ランプ

Wi-Fi表示ランプ	状態
ゆっくり点滅	装置はオフラインです。インターネットに接続されていません
速く点滅	装置はWi-Fiに接続中です
オン(常時)	装置はインターネットに接続済です
オフ	Wi-Fiの状態が不明です(Wi-Fi表示ランプが機能していません)

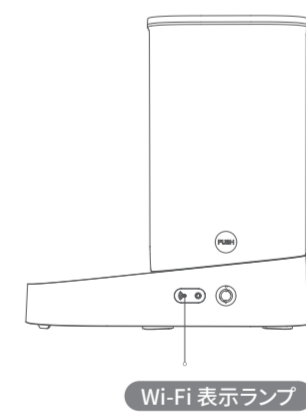

92

装置の洗浄

- ふたを開け、乾燥剤/パックを取り出します。
- フード保管容器を取り出し、フィーダーを平らな場所に置きます。片側のプッシュボタンを押し下げながら容器を他方に傾けて外します。
- ステンレス製フードボウルを取り出します。
- 各部品をつぶす洗います。フード保管容器(内側のフードディスペンサー羽根を含む)、ふた、ステンレス製フードボウルの裏に洗います。適切な量の洗剤を使用して洗浄し、それから部品を濯いで乾燥させることをお勧めします。

*本体は水洗いできませんのでご注意ください。

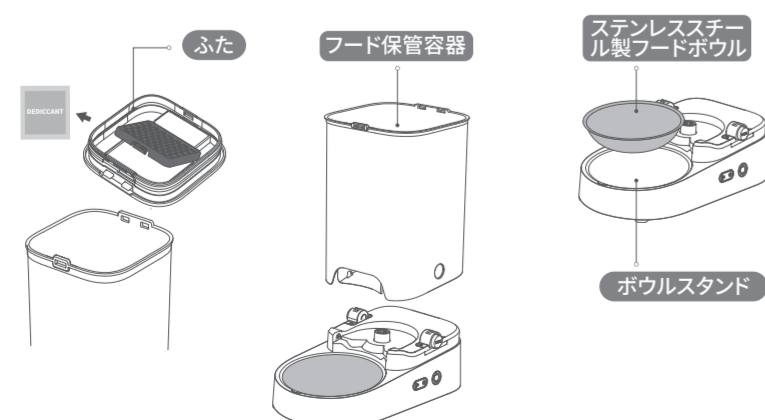

93

装置の洗浄

- 装置を洗浄・乾燥した後、各部品を正しい順番で取付けます。フード保管容器、それからふた、ステンレス製フードボウルの順番に取付けます(取付ける際には各部品が完全に乾燥していることを確認してください)。

*フード保管容器を取り付ける際、元の場所に固定させることができない場合、フード保管容器のプッシュボタンがサーキュレーターに当たってはまるまでフードディスペンサー羽根を回してみてください(下の挿絵1をご覧ください)。

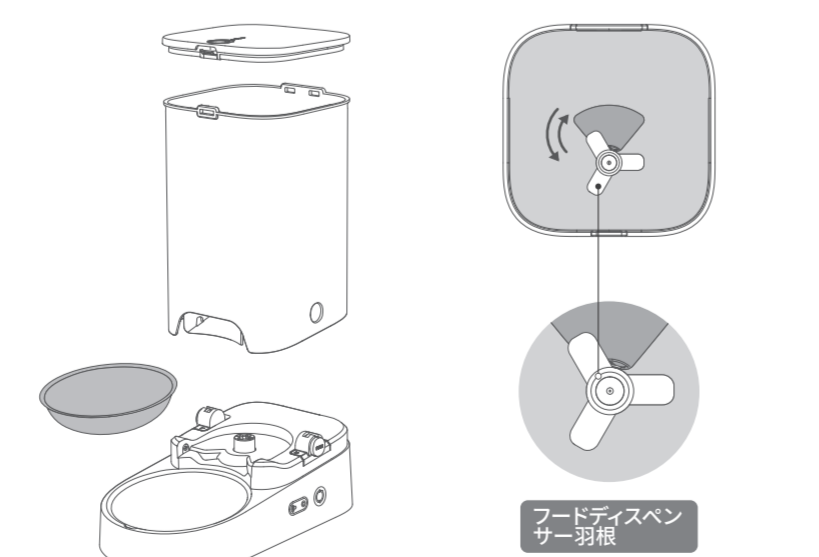

94

よくある質問

- フィーダーSOLOがオフラインです。
フィーダーが自宅のルーター接続を失うと、装置はオフラインになります。この問題の考えられる原因は以下の通りです。
1. フィーダーの電力供給が切断されました。この場合、ルーターは作動せず、フィーダーは電池電源に切り替わります。電池が入っていない場合は、装置は電気が復活するまで作動を停止します。電池がなくなるまでフィーダーは正常に作動します。しかし、アプリは、装置に接続することはできません。この間の供給記録は「未確認」と表示されます。(注意:インターネット接続が回復すれば、供給記録を最大10個まで更新することができます。この間ペットフード供給のスケジュールを調整することはできません。)
- ご自宅のインターネットが切断されました(これには、インターネットプロバイダーのサービス停止など様々な原因が考えられます)。この場合、フィーダーは引き続き正常に作動しますが、アプリはフィーダーの状態を確認することはできません。この時点以後の供給記録は「未確認」と表示されます。(注意:インターネット接続が回復すれば、供給記録を最大10個まで更新することができます。この間ペットフード供給のスケジュールを調整することはできません。)

- フィーダーSOLOがペットフードを正しく供給しません。
フィーダーは、決まった容量のペットフードを供給します。一回の供給量は、約10グラムです。実際の各供給量は、ペットフードバレットの大きさや密度によって影響されます。フード保管容器が満杯のときは、毎回の供給量は相対的に同一の重量になります。ほとんどの場合、設定によって供給量を調整することができます。ペットフードの量が少なくなると、供給量が少なくなる場合があります。常にフード保管容器に十分な量のペットフードがあるようにしてください。

95

基本仕様

製品名	PETKITフレッシュエレメントSOLO
製品コード	P570
製品サイズ(mm)	167mm*296mm*1316mm
推奨対象体重	猫および小型犬
製品総重量	1.32kg
ワイヤレス接続	Wi-Fi
定格電圧	6VDC
定格出力	6W/1000 mA

96

繁體

<p>PETKIT</p> <p>小佩智慧型餵食器SOLO 使用說明書</p> <p>使用產品前請仔細閱讀使用說明書，並妥善保管</p>	<p> 目錄</p> <p>敬告使用者 99</p> <p>使用安全指導 100</p> <p>配件清單 101</p> <p>產品簡介 102,103</p> <p>快速上手 (機器安裝) 104,105</p> <p>快速上手 (開蓋添糧) 106</p> <p>產品使用 107</p> <p>指示燈說明 108</p> <p>清洗指導 109,110</p> <p>FAQ 111</p> <p>基本參數資訊 112</p>	<p> 敬告使用者</p> <ul style="list-style-type: none"> • 感謝您選購小佩智慧型餵食器SOLO，小佩致力於用科技為您和您的愛寵創造更好的生活。 • 使用前請仔細閱讀本產品說明書，一經安裝或使用，即表示已經仔細閱讀並接受下列安全指導。 • 由於違規操作而導致的任何意外及損失，本公司概不負責亦不承擔任何法律責任。 • 本寶明的解釋權和修改權歸本公司所有。 	<p> 使用安全指導</p> <ul style="list-style-type: none"> * 不遵守下列條款，可能導致產品無法正常使用，或其他意外損失。 • 請嚴格按照說明書安裝和使用裝置。 • 三個月內的寵物不建議使用此裝置。 • 請在室內環境使用，請勿放置在陽光可以照射到的地方使用，會影響裝置功能；請遠離火源。 • 本裝置處於低電壓模式，但寵物拆咬電線仍會引發漏電，請正確引導使用。 • 請使用原廠充電器，否則會損壞裝置或引起安全隱患。 • 保持水平放置，請勿打翻裝置，否則會導致裝置無法正常工作。 • 請勿將寵物以外的所有物品落入儲糧桶中，否則會造成裝置使用異常，甚至造成寵物安全問題。 • 為防止寵物撲倒該產品，建議放置角落或有靠牆處。 • 請勿將本產品放置於高處，防止產品跌落造成產品損壞或寵物安全問題。 • 本產品主機禁止浸水或泡水。 • 如想停止使用，請移除電池，並拔掉電源線，清洗並晾乾後保存。 • 如果移動本產品，請拔掉電源線。 • 如有兒童使用此裝置，請確保在成人引導下使用。 • 除維修人員外，其他人不得對本產品進行維修，以免造成各種意外傷害。 • 如主人需外出，請檢查電池盒內的電池，確保電池電量充足 (本產品僅適用於鹼性電池)。 • 如遇產品使用問題可聯絡400-087-0203。
---	--	---	---

| 配件清單

* 在安裝使用前，請先做好配件確認。(本產品不配備電池和螺絲刀，需自行購買)



主機 *1 不鏽鋼食盤 *1 儲糧桶 *1



充電器 *1 乾燥劑 *1 說明書 *1

| 產品簡介

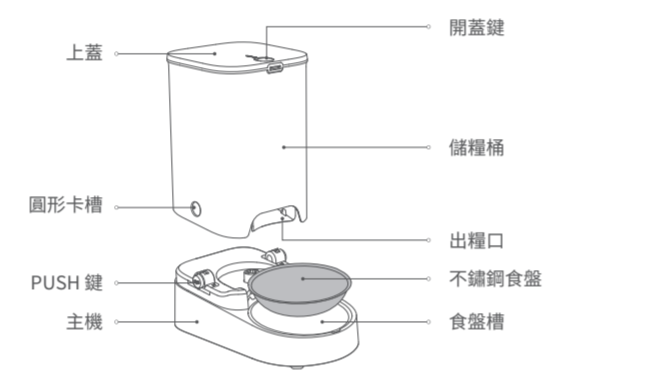

開蓋鍵
上蓋
儲糧桶
圖形卡槽
出糧口
不鏽鋼食盤
PUSH 鍵
食盤槽
主機

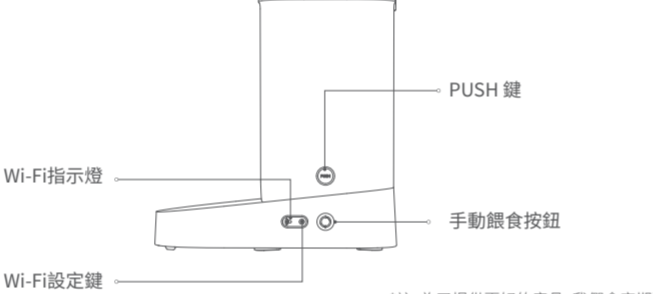

Wi-Fi 指示燈
Wi-Fi 設定鍵
PUSH 鍵
手動餵食按鈕

*注：為了提供更好的產品，我們會定期進行產品改良。產品圖片與實物略有不同時，請以實物為準。

| 產品簡介



底部
主機防滑膠墊
電池蓋
充電器插孔



粉碎攪糧片
儲糧桶內部
上蓋內部
乾燥劑盒

| 快速上手 (機器安裝)

(* 安裝機器時請確保桶內無糧。)

1 連接充電器
取出充電器，插入主機背部的充電器插孔



2 安裝主機

1. 請將主機放置在水平表面。
2. 按住 PUSH 鍵，將儲糧桶高側的圖形卡槽朝 PUSH 鍵方向向下放置，直到 PUSH 鍵完全卡入圖形卡槽為止。(如左圖所示)
3. 將不鏽鋼食盤放置於食盤槽內。



掃描QR code觀看安裝影片

| 快速上手 (機器安裝)

1 安裝備用電池 (如需安裝電池，請自行購買。)

(* 安裝電池前請確保桶內無糧。)

1. 卸下螺絲，取下電池蓋。
2. 請將五顆7號電池裝入電池盒。(注意正負極)
3. 蓋上電池蓋，並旋緊螺絲。

*強烈建議在長假期檢查以及更換新電池。低電量時請及時更換電池。(僅可使用鹼性電池)



底部

| 快速上手 (開蓋添糧)

1 打開上蓋
用拇指扣住開蓋鍵並向 OPEN 方向推開，同時掀起上蓋。(如圖所示)

2 放入乾燥劑
打開乾燥劑盒，取出乾燥劑包，並均勻平鋪於內部，然後蓋好乾燥劑盒。

3 添加寵物糧

1. 加入寵物乾糧。(請勿超過Max線)
2. 蓋好上蓋：將上蓋的後側插入儲糧桶上方兩孔內，然後按壓上蓋前部。

* 寵物糧尺寸在12mm以下。

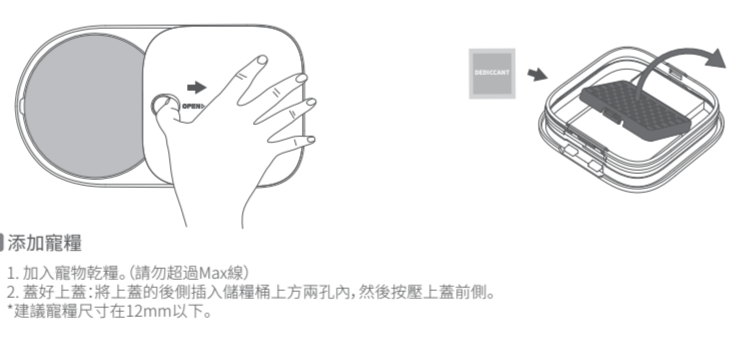

寵物顆粒大小自測表

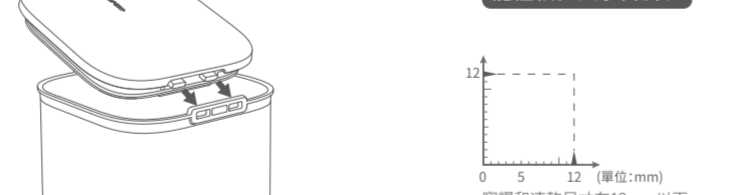

0 5 12 (單位:mm)
寵物和成犬尺寸在12mm以下。

| 產品使用

1 連接App
從App Store或安卓Play商店下載應用：小佩寵物。進入App「首頁」，按一下「+」新增對應裝置，依提示安裝裝置。

2 App遠端控制出糧
App內可以設定餵食計畫，餵食器會按照設置的計畫，每天自動出糧。主人能及時收到推播訊息，及時掌握出糧情況。



掃描QR code下載「小佩寵物」App

3 手動餵糧
按住手動餵食按鈕，開始出糧；鬆開，結束出糧。



| 指示燈說明

Wi-Fi 指示燈	狀態
慢閃	裝置離線，沒有連接網路
快閃	裝置處於待連接狀態
長亮	裝置已上網
熄滅	指示燈被設定成關閉狀態

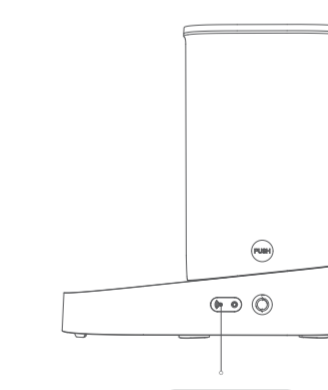

Wi-Fi 指示燈

| 清洗指導

1. 打開上蓋，取出乾燥劑包。
2. 取下儲糧桶，將餵食器放置於水平面上，按住主機兩側 PUSH 鍵其中一個，同時把儲糧桶向另一側傾斜取下。
3. 取下不鏽鋼食盤。
4. 逐一清洗儲糧桶 (含內部葉輪)、上蓋和不鏽鋼食盤，建議加入適量洗滌劑，並沖洗乾淨。

* 注意主機不可浸水或泡水。



上蓋 儲糧桶 不鏽鋼食盤
食盤槽

| 清洗指導

5. 清洗完畢待晾乾後，逐一裝回儲糧桶、上蓋和不鏽鋼食盤。(請確保各零件完全晾乾)

* 安裝儲糧桶時，若無法放置到位，請輕旋攪糧片直至 PUSH 鍵完全卡入圖形卡槽內。(如圖1所示)



圖1

| FAQ

一、餵食器SOLO離線：
餵食器與網路的網路連接斷線導致裝置離線，出現這種情況的原因可能是：
1. 餵食器有電，但斷線：請檢查切換到備用電池模式。若無電池則不會工作。在電池用光前，餵食器將保持正常運行。
2. App無法知道餵食器的餵食情況：這段時間內產生的餵食記錄會標註為「未知」。(注意：網路恢復後只能更新最多10條餵食記錄，且在這段時間內無法更改餵食計畫。)3. 家中網路斷線 (可能由於網路供應商故障等原因)：此種餵食器正常運行，但是App無法知道餵食器的餵食情況。這段時間內產生的餵食記錄會標註為「未知」狀態。網路恢復後會更新狀態。(注意：網路恢復後只能更新最多10條餵食記錄，且在網路斷線這段時間內無法更改餵食計畫)

二、餵食器SOLO出糧有差異：
餵食器採用固定容糧的方式實現按份量出糧，每份大約10g。實際重量和主機的顆粒大小、密度有關。滿糧的情況下每份的份量相對固定，平時使用時可根據實際的情況進行出糧設計，餵食器缺糧的情況下出糧可能會變少，請儘量保證餵食器內一直有足夠的糧食。

| 基本參數資訊

產品名稱	小佩智慧型餵食器SOLO
產品型號	P570
機器尺寸 (mm)	167mm*296mm*316mm
建議寵物類型	貓/小型犬
機器重量	1.32kg
無線連接	Wi-Fi 連接
額定電壓	6VDC
額定功率	6W/1000 mA

한국어

PETKIT

프레쉬 엘리먼트 솔로

사 용 설 명 서

제품을 사용하기 전에 사용 설명서를 주의 깊게 읽고 올바르게 보관하십시오.

| 목차

사용자 주의사항 115
 공지사항 115,116
 구성 부품 목록 117
 제품 요약 118,119
 빠른 설치 가이드 (제품 셋업) 120,121
 빠른 설치 가이드 (덮개 열고 사료 삽입) 122
 앱 사용 123
 표시등 124
 제품 청소 125,126
 FAQ 127
 기본 사양 128

| 사용자 주의사항

- PETKIT 프레쉬 엘리먼트 솔로 펫 급식기를 구매해주시어 감사합니다. 펫잇은 과학과 기술의 구현을 통해 여러분과 여러분의 반려동물이 더 나은 삶 살아갈 수 있도록 열심히 일합니다.
- 사용하기 전에 이 제품의 대한 사용 설명서를 주의 깊게 읽어보십시오. 제품을 설치하고 사용한다는 것은 아래에 나열된 안전 지침을 읽고 동의했다는 것을 의미합니다.
- 본 제품의 부적절한 사용으로 인한 사고나 손실에 대해 PETKIT은 어떠한 책임이나 법적 책임을 지지 않을 것입니다.
- 펫잇은 약관에 대해 설명과 개정권을 가지고 있습니다.

| 공지사항

* 아래 설명된 안전 지침에 따르지 않을 경우 제품이 정상적으로 작동하지 않거나 예기치 않은 사고가 발생할 수 있습니다.

- 사용 설명서에 준수하여 제품을 설정한 후 사용하십시오.
- 이 제품은 3개월 미만의 어린 반려동물이 사용하는 것을 권장하지 않습니다.
- 실내에서만 사용해주세요. 제품의 기능에 영향을 줄 수 있는 직사광선이 비치는 장소에서 제품을 사용하지 마십시오. 화재를 피하십시오.
- 이 제품은 저 전압 모드의 제품이지만, 반려동물이 전선을 물어 뜯는 경우 누전이 발생할 수 있습니다. 반려동물이 안전하게 올바르게 사용할 수 있도록 주의해주세요.
- 제품에 들어있는 어댑터를 사용해주세요. 다른 어댑터를 사용시 제품이 잠재적으로 손상이 발생할 수 있습니다.
- 제품을 지면이 평평한 표면에서 사용하십시오. 제품을 뒤집지 마십시오. 올바르게 사용하지 않을 경우 제품이 제대로 작동하지 않을 수 있습니다.

| 안전지침

- 식품 보관 용기에 건조로 위에는 다른 간식 등으로 넣지 마세요. 건조로 위에 다른 간식 등으로 넣을 경우 기기가 제대로 작동하지 않고, 심지어 반려동물의 안전에 위험이 될 수 있습니다.
- 반려동물이 제품을 뒤집는 것을 방지하기 위해서 구석이나 벽에 붙이는 것이 좋습니다.
- 기기가 떨어져 반려동물이 다치거나 기물이 파손되는 것을 방지하기 위해 기기를 높은 곳에 두지 마십시오.
- 기기가 잘지 않도록 하십시오.
- 기기 사용을 중지한 경우 배터리를 분리하고 전원 어댑터의 플러그를 뽑은 후 기기를 세척하고 건조시킨 후 보관하십시오.
- 기기를 이동하기 전에 전원 코드를 제거하십시오.
- 어린이가 이 제품을 사용하는 경우 성인의 안내에 따라 사용하도록 하십시오.
- 불필요한 손상이나 부상을 방지하기 위해 기기의 유지보수 전문가를 제외하고는 제품을 분해하거나 수리할 수 없습니다.
- 외출을 해야 하는 경우 배터리 칸을 점검하여 배터리가 충분히 충전이 되었는지 확인하십시오. (기기는 일카라인 배터리만 사용합니다.)
- 기기의 작동에 문제가 있을 경우 고객센터 400-087-0203에 문의하십시오.

| 구성 부품 목록

*기기를 설정하기 전에 필요한 부품이 모두 있는지 확인하십시오.

본체 *1 스테인리스 푸드볼 *1 식품 보관 용기 *1
 전원 어댑터 *1 전조제 *1 사용 설명서 *1

| 제품 요약

달개 달개 해제 버튼 식품 저장 용기 사료 디스펜서 입구 스테인리스 푸드볼 푸드볼 받침대
 원형 표시 푸쉬 버튼 본체 수동 사료 디스펜서 버튼 Wi-Fi 버튼 Wi-Fi 설정 버튼 와이파이 표시등

*참조: 더 나은 제품을 제공하기 위해 정기적으로 제품을 업그레이드합니다. 그렇게 할 때 기기가 일치하지 않을 경우 기기를 표준으로 참조하십시오.

| 제품 요약

하단 본체 미끄럼 방지 패드 배터리 커버 전원 어댑터 포트 실리콘 사료 디스펜서 패드 건조제 보관함 사료 저장 용기 내부 덮개 내부

| 빠른 설치 가이드 (제품 셋업)

(* 제품을 설치할 때, 사료 보관 용기에 사료가 남아 있는지 확인하십시오.)
■ 전원 어댑터를 연결합니다.
 전원 어댑터 코드를 꺼내서 본체 하단의 전원 어댑터 포트에 연결합니다.

■ 본체 설치

1. 본체를 평평한 곳에 놓습니다.
2. 푸쉬 버튼을 누른 채로 푸쉬 버튼을 원형 노지에 골릴 때까지 식품 보관 용기의 양쪽에 있는 원형 노치를 푸쉬 버튼을 아래로 향해 놓습니다. (아래 그림과 같이)
3. 스테인리스 푸드볼을 꺼내어 푸드볼 받침대에 놓으세요.

QR 코드를 스캔하여 제품 설치 안내 비디오를 확인합니다.

| 빠른 설치 가이드 (제품 셋업)

■ 백업 배터리 설치
 (배터리를 장착하려면 배터리를 별도로 구입해야 합니다.)
 (배터리를 장착하기 전에 사료 보관함에 사료가 있는지 확인하십시오.)
 1. 나사를 빼고 배터리 커버를 제거합니다.
 2. AAA 배터리 5개를 배터리 보관함에 넣습니다. (양극단자와 음극단자의 방향에 주의가 필요합니다.)
 3. 배터리 커버를 다시 채우고 나사를 조입니다.
 *기기를 장기간에 걸친 기간동안 관리할 수 없을 때는 미리 배터리를 점검하고 교체하는 것이 좋습니다. 배터리가 적을 때는 항상 배터리를 교환해주세요. (양극단자 방향을 사용하십시오.)

하단

| 빠른 설치 가이드 (덮개 열고 사료 삽입)

■ 달개 열고
 일직선 자세로 달개 해제 버튼을 누르고 아래 그림과 같이 달개를 앞쪽 방향으로 밀면서 달개를 동시에 들어올립니다.

■ 건조제 삽입
 건조제 보관함을 열고 전조제를 건조제 보관함에 넣습니다. 그런 다음 건조제 보관함을 닫습니다.

■ 사료 추가

1. 사료를 넣어주세요. (MAX 라인을 초과하지 마십시오.)
2. 달개를 닫습니다. 달개의 뒷면을 식품 보관 용기의 상단에 있는 두 개의 구멍에 넣은 다음, 달개의 앞부분을 아래로 누릅니다.
- *반려동물 사료의 크기는 12mm 미만을 권장합니다.

자가 검사 차트
 반려동물 사료나 동결 건조 사료의 크기는 12mm 미만이어야 합니다.

| 앱 사용

■ 앱 연결
 PETKIT 앱을 다운로드 받고 앱을 통해 등록을 완료하십시오. 앱의 권한 허용이 이루어져야 합니다. 반려동물 급식기는 사용자의 설정에 따라 사료를 자동으로 제공합니다. 반려동물이 식사를 마치면 알림이 옵니다. 이런 기능으로 인해 반려동물의 행동 습관이 변할 수 있습니다. 이는 기기를 더 잘 조절할 수 있도록 도와줍니다.

■ 앱을 사용하여 원격으로 사료 급식 컨트롤
 앱을 사용하여 사료 급급 설정할 수 있습니다. 반려동물 급식기는 사용자의 설정에 따라 사료를 자동으로 제공합니다. 반려동물이 식사를 마치면 알림이 옵니다. 이런 기능으로 인해 반려동물의 행동 습관이 변할 수 있습니다. 이는 기기를 더 잘 조절할 수 있도록 도와줍니다.

QR 코드를 스캔하여 PETKIT 앱을 다운로드하세요

■ 수동 급식
 사료를 급여주기 위해 수동 사료 디스펜서 버튼을 누르세요. 버튼을 눌렀으면 사료 급여가 중단됩니다.

| 표시등

Wi-Fi 표시등	상태
전원 및 광학범	기기가 오프라인 상태로 인터넷에 연결되지 않음
빠른게 광학범	기기가 Wi-Fi에 연결 중
캐짐 (지속)	기기가 인터넷에 연결되어 있습니다.
캐짐	Wi-Fi 표시등이 꺼졌음을 나타냅니다.

Wi-Fi 표시등

| 제품 청소

1. 달개를 열고 전조제를 꺼냅니다.
2. 식품 보관 용기를 꺼내고 평평한 표면에 급식기를 놓습니다. 한쪽에 있는 푸쉬 버튼을 누른 상태에서 용기를 다른 쪽으로 기울인 후 일어냅니다.
3. 스테인리스 푸드 볼을 제거합니다.
4. 식품 저장 용기를 시적으로 (완전 식품 급여 패들 포함), 달개 및 스테인리스 푸드 볼 등 각 부분을 한쪽에 하나씩 세척합니다. 세척시 적정량의 세제를 사용하는 것을 권장합니다. 그리고 각 부분을 헹구고 건조시킵니다.
- * 본체가 젖으면 면피는 점을 주의하십시오.

| 제품 청소

5. 세척 및 건조 후 각 구성품을 사료 보관 용기 그리고 달개 그리고 스테인리스 푸드 볼 손으로 올바르게 다시 설치합니다. (다시 설치하기 전 각 구성품들의 건조가 완전히 되었는지 확인하십시오.)
 * 사료 보관 용기를 장착할 때, 만약 식품 보관 용기를 제대로 고정시킬 수 없다면, 푸쉬 버튼을 사료 저장 용기의 원형 홈에 끼워질 때까지 사료 급여 패들을 돌려보세요. (아래 그림 1 참조)

그림 1

사료 디스펜서 패들

| FAQ

I. 솔로 급식기가 오프라인 상태입니다:
 컴퓨터 라우터와 솔로 급식기와의 연결이 끊어지면 기기가 오프라인 상태가 됩니다. 이 문제에 대한 가능한 원인은 다음과 같습니다:

1. 급식기의 전원 공급이 차단되었습니까. 이 경우 라우터가 작동하지 않고 급식기가 배터리 전원으로 전환됩니다. 만약 배터리가 장착되어 있지 않으면 전원 및 복구할 때까지 기기의 작동이 중지됩니다. 배터리가 방전되기 전까지 급식기는 정상적으로 작동합니다. 그러나 앱을 기기에 연결할 수 없습니다. 이 기간 동안 사료를 먹은 기록은 "알 수 없음"으로 표시됩니다. (참조: 인터넷이 연결이 복원되면 최대 10분의 사료급이 기록만 업데이트 할 수 있으며, 이 기간 동안에는 사료 급여 스케줄을 조정할 수 없습니다.)
2. 집 안의 인터넷 연결이 끊어졌습니까. (이 경우는 공급자가 인터넷 서비스를 중단하는 등 여러가지 이유로 인해 발생할 수 있습니다.) 이 경우 급식기는 정상적으로 계속 작동하지만 연은 급식기의 상태를 추적할 수 없습니다. 이 기간동안 모든 공급 기록은 "알 수 없음"으로 표시됩니다. (참조: 인터넷이 연결이 복원되면 최대 10분의 사료급이 기록만 업데이트 할 수 있으며, 이 기간 동안에는 사료 급여 스케줄을 조정할 수 없습니다.)

II. 솔로 급식기가 사료를 올바르게 급여하지 않고 있습니다:
 급식기는 일정한 부피를 사용하여 분배되는 사료를 측정합니다. 1회 급여는 약 10g입니다. 각 급여의 실제 무게는 사료 알갱이의 크기와 밀도에 의해 영향을 받습니다. 사료 보관 용기가 가득차면, 급여되는 무게는 비교적 일정합니다. 대부분의 경우 설정에서 급여하는 양을 조정할 수 있습니다. 사료 레벨이 낮아지면 급여의 양이 줄어든 수 있습니다. 사료 저장 용기에 항상 충분한 양의 사료가 있는지 확인하십시오.

| 기본 사양

상용명	펫잇 프레쉬 엘리먼트 솔로 스마트 급식기
제품코드	P570
제품 사이즈 (mm)	167mm*296*mm*316mm
추천	고양이와 소형견
제품 총 중량	1.32kg
무선연결	Wi-Fi 2.4GHz 지원
정격 전압	6VDC
정격 전력	6W/1000 mA

Italiano

PETKIT

FRESH ELEMENT SOLO MANUALE DI ISTRUZIONI

Leggi con attenzione il Manuale d'Uso prima di utilizzare il prodotto e conservarlo in un luogo appropriato.

SOMMARIO

Avviso per l'utente	131
Guida per la sicurezza dell'utente	131,132
Lista delle componenti	133
Riepilogo del prodotto	134,135
Guida rapida (installazione del dispositivo)	136,137
Guida rapida (apertura del coperchio e aggiunta del cibo)	138
Utilizzare la app	139
Indicatore luminoso	140
Pulizia del dispositivo	141,142
Domande Frequenti	143
Specifiche di base	144

AVVISO PER L'UTENTE

- Grazie per aver scelto di acquistare PETKIT FRESH ELEMENT SOLO. PETKIT lavora con impegno per migliorare la tua vita e quella dei tuoi animali domestici, attraverso l'uso della scienza e della tecnologia.
- Prima dell'utilizzo, leggere con attenzione il Manuale d'Uso per questo dispositivo. Installando e usando il dispositivo, significa che hai letto e accettato le linee guida di sicurezza elencate qui sotto.
- PETKIT non è responsabile e non accetta alcuna responsabilità legale, per alcun incidente o perdita causata da un uso improprio di questo dispositivo.
- PETKIT si riserva il diritto di interpretare e modificare questo avviso.

GUIDA PER LA SICUREZZA DELL'UTENTE

- Non seguire la seguente guida per la sicurezza descritta qui sotto può portare ad un malfunzionamento del dispositivo o altri incidenti inaspettati.
- Installare ed usare il dispositivo solo come descritto nel Manuale d'Uso.
- Questo dispositivo non è raccomandato per animali domestici di età inferiore ai 3 mesi.
- Utilizzare il dispositivo solo in ambienti interni. Non usare il dispositivo in un luogo a diretto contatto con la luce solare, ciò potrebbe influenzare il funzionamento del dispositivo; tenere distante da fiamme libere.
- Questo dispositivo usa una minima quantità di energia. Ad ogni modo, potrebbe esservi una perdita di potenza se l'animale domestico mastica il cavo. Istruisci il tuo animale domestico ad utilizzarlo correttamente.

131

GUIDA PER LA SICUREZZA DELL'UTENTE

- Usa solo l'adattatore di alimentazione fornito. Altrimenti, potresti danneggiare il dispositivo o causare un rischio per la sicurezza.
- Assicurati che il dispositivo sia posizionato su una superficie piana. Non rovesciare il dispositivo o questo potrebbe non funzionare correttamente.
- Non far cadere nel contenitore per il cibo altri elementi eccetto il cibo secco per animali domestici o il dispositivo non funzionerà correttamente e potrebbe anche mettere a rischio la sicurezza dell'animale domestico.
- In modo da prevenire il rovesciamento di questo dispositivo da parte del tuo animale domestico, raccomandiamo di posizionarlo in un angolo o contro una parete.
- In modo da prevenire la caduta del dispositivo ed il ferimento del tuo animale domestico o un danno alla proprietà, non posizionare questo dispositivo in una posizione elevata.
- Non permettere al dispositivo di bagnarsi.
- Se non usi il dispositivo, assicurati di rimuovere la batteria e scollegare l'adattatore di alimentazione e pulisci e asciuga il dispositivo prima dell'utilizzo.
- Rimuovi il cavo di alimentazione prima di spostare il dispositivo.
- I bambini possono essere autorizzati nell'uso di questo dispositivo solo sotto la supervisione di un adulto.
- In modo da evitare danni non necessari o ferimenti, solo tecnici autorizzati possono essere autorizzati nella riparazione di questo dispositivo.
- Nel caso dovessi uscire ed allontanarti dal dispositivo, controlla la batteria nel compartimento della batteria per assicurarti che vi sia una carica sufficiente della batteria (questo dispositivo utilizza solo batterie alcaline).
- Se incontri un qualsiasi problema durante l'uso di questo dispositivo, contatta il servizio clienti al 400-087-0203.

132

LISTA DELLE COMPONENTI

*Prima di installare il tuo dispositivo, assicurati di avere tutte le parti necessarie.

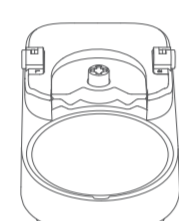

Unità principale *1



Ciotola per il cibo in acciaio inossidabile *1



Contenitore per il cibo *1

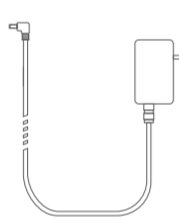

Adattatore di alimentazione *1



Essiccante *1



Manuale d'uso *1

133

RIEPILOGO DEL PRODOTTO

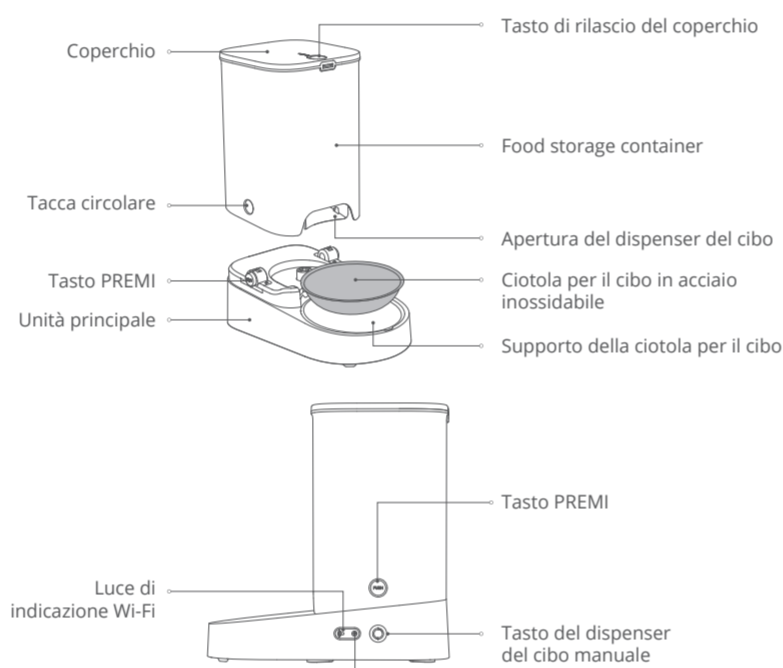

*Nota: in modo da fornire un prodotto migliore, facciamo periodici miglioramenti del prodotto. Se l'illustrazione non coincide con quello che vedi sul dispositivo, fai riferimento al dispositivo come standard.

134

RIEPILOGO DEL PRODOTTO

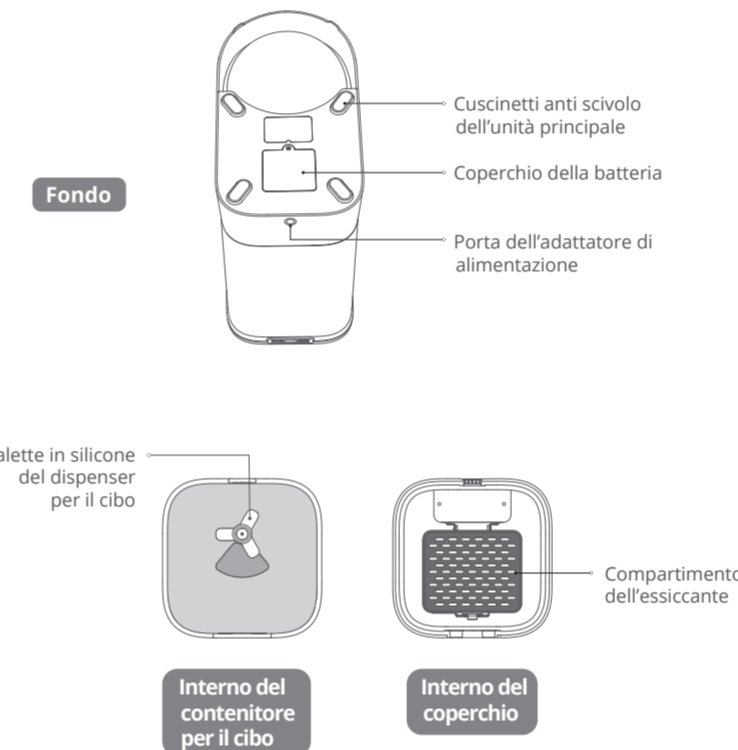

135

GUIDA RAPIDA (INSTALLAZIONE DEL DISPOSITIVO)

(* Quando installi il tuo dispositivo, assicurati che non vi sia già del cibo nel contenitore per il cibo.)

1 Connettere l'adattatore di alimentazione

Estrai il cavo dell'adattatore di alimentazione e collegalo alla porta dell'adattatore di alimentazione sul fondo dell'unità principale.

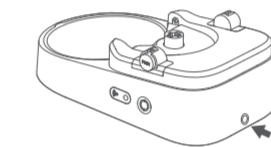

2 Installare l'unità principale

- Posiziona l'unità principale su una superficie piana.
- Tieni premuto i tasti PREMI e posiziona le tacche circolari di entrambi i lati del contenitore del cibo verso il basso in direzione dei tasti PREMI fino a quando i tasti PREMI sono completamente incastrati nelle tacche circolari. (Come mostrato nella figura sottostante).
- Prendi la ciotola per il cibo in acciaio inossidabile e posizionala nel supporto della ciotola per il cibo.

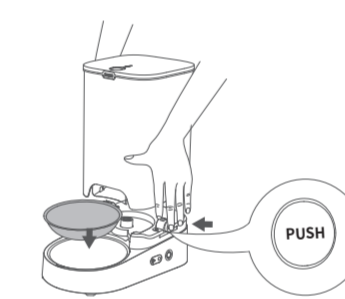

Scansiona il codice QR per vedere un video di istruzioni per l'installazione.

136

GUIDA RAPIDA (INSTALLAZIONE DEL DISPOSITIVO)

1 Installare le batterie di riserva

(Se vuoi installare le batterie, necessiti di comprare le batterie separatamente.)

- (*Prima di installare le batterie, assicurati che non vi sia del cibo nel contenitore per il cibo.)
- Estrai la vite e rimuovi il coperchio della batteria.
 - Prendi le 5 batterie AAA e posizionala nel compartimento della batteria (fai attenzione all'orientamento dei terminali positivi e negativi).
 - Riponi il coperchio della batteria e stringi le vite.

*Raccomandiamo fortemente di controllare e sostituire le batterie prima di lasciare il dispositivo senza regolare controllo per un lungo periodo di tempo. Sostituire sempre le batterie che hanno una bassa carica. (Usare solo batterie alcaline).

Fondo

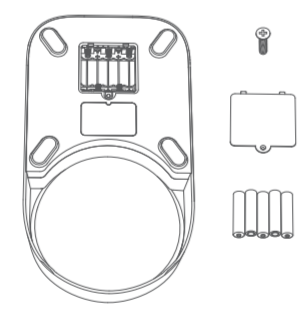

137

GUIDA RAPIDA (APERTURA DEL COPERCHIO E AGGIUNTA DEL CIBO)

1 Aprire il coperchio

Premi verso il basso con il pollice sul tasto di rilascio del coperchio e fai scorrere il coperchio nella direzione di APRI come indicato nell'illustrazione sottostante e solleva il coperchio allo stesso tempo.

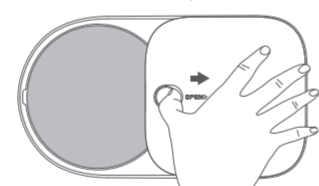

2 Inserire l'essiccante

Apri il compartimento dell'essiccante, prendi il sacchetto dell'essiccante e stendilo in modo uniforme nel compartimento. Quindi chiudi il compartimento dell'essiccante.

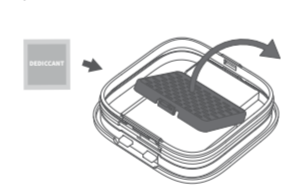

3 Aggiungere il cibo per animali domestici

- Aggiungi il cibo per animali domestici (non eccedere la linea di MAX).
- Chiudi il coperchio: fai coincidere la parte posteriore del coperchio nei due fori posizionati nella parte superiore del contenitore per il cibo, quindi premi la parte frontale del coperchio verso il basso.



12
0 3
La dimensione del cibo secco per animali domestici e del pellet utilizzato dovrebbe essere inferiore a 12 mm.

138

UTILIZZARE LA APP

1 Connettersi alla App

Scarica la App PETKIT e completa la tua registrazione tramite la App. Vai alla pagina principale della App e segui le istruzioni per aggiungere SOLO Alimentatore Intelligente PetKit e connetti il tuo dispositivo.



Scansiona il Codice QR per scaricare la App PETKIT

2 Usare la App per controllare l'erogazione del cibo in remoto.

Usando la App, puoi impostare un programma di alimentazione. L'alimentatore per animali domestici erogherà automaticamente il cibo ogni giorno in base alle tue impostazioni. Quando il tuo animale domestico ha mangiato, riceverai una notifica. Questo può aiutarti a controllare e quando il tuo animale domestico mangia e quanto mangia per volta.

3 Alimentazione manuale

Tieni premuto verso il basso il tasto di erogazione manuale del cibo. Rilascia il tasto per fermare l'erogazione del cibo.

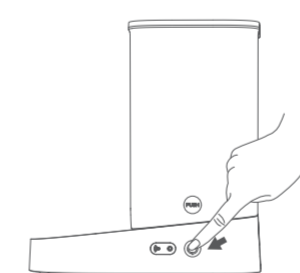

139

INDICATORE LUMINOSO

Indicatore Luminoso del Wi-Fi	Stato
Lampeggio breve	Il dispositivo è offline, non c'è connessione a internet
Lampeggio veloce	Il dispositivo si sta connettendo al Wi-Fi
Acceso (costante)	Il dispositivo è connesso a internet
Spento	Indica che l'indicatore luminoso del Wi-Fi è stato spento

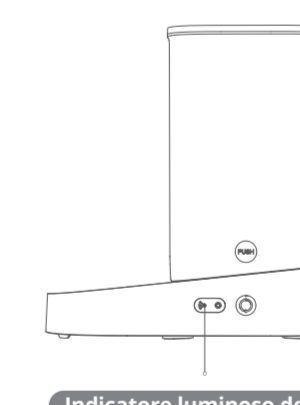

Indicatore luminoso del Wi-Fi

140

PULIZIA DEL DISPOSITIVO

- Apri il coperchio e rimuovi la confezione essiccante.
- Rimuovi il contenitore per il cibo e posiziona l'alimentatore su una superficie piana. Premi verso il basso il tasto PREMI posto su un lato e allo stesso tempo inclina il contenitore verso l'altro lato e fai scivolare.
- Rimuovi la ciotola per il cibo in acciaio inossidabile.
- Pulisci una componente alla volta, iniziando dal contenitore per il cibo (incluse le palette del dispenser per il cibo poste all'interno), il coperchio e la ciotola per il cibo in acciaio inossidabile. Raccomandiamo l'uso di un'appropriata quantità di sapone durante la pulizia, quindi risciacquare e asciugare le componenti dopo aver terminato.

* Ricorda che l'unità principale non può bagnarsi.

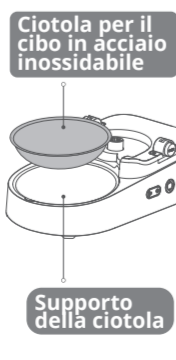
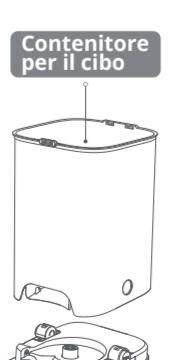
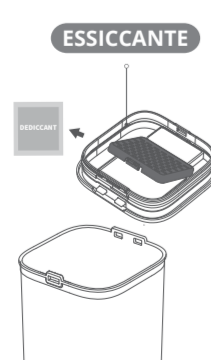

141

PULIZIA DEL DISPOSITIVO

- Dopo aver pulito ed asciugato, reinstalla ogni componente nel corretto ordine, iniziando dal contenitore per il cibo, quindi il coperchio, quindi la ciotola in acciaio inossidabile per il cibo. (Assicurati che ogni componente sia completamente asciutto prima di re installare).

*Quando si installa il contenitore per il cibo, se non sei in grado di bloccarlo in posizione, prova a ruotare le palette del dispenser per il cibo fino a quando il tasto PREMI scatta nella posizione delle tacche circolari nel contenitore per il cibo. (Vedi illustrazione 1 sottostante)

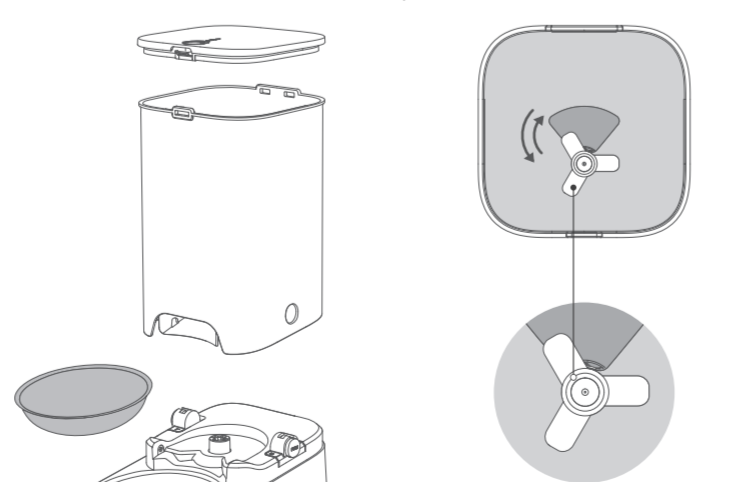

Palette del dispenser per il cibo
Illustrazione 1

142

DOMANDE FREQUENTI

- L'Alimentatore SOLO è offline:
dispositivo andrà offline a causa della perdita di connessione dal tuo router domestico. Le possibili cause di questo problema includono:
1. La fonte di alimentazione elettrica dell'alimentatore è disconnessa. Se questo accade, il tuo router non lavorerà ed il tuo Alimentatore passerà all'alimentazione a batteria. Se non ci sono batterie installate, il tuo dispositivo cesserà pertanto di lavorare fino a quando non viene ripristinata l'alimentazione elettrica. Prima che la batteria si esaurisca, l'Alimentatore opererà normalmente. Però la App non sarà in grado di connettersi al tuo dispositivo. I record di alimentazione durante questo periodo di tempo saranno etichettati come "sconosciuto". (Nota: una volta che la connessione ad internet viene ripristinata, sarai in grado di aggiornare solo fino ad un massimo di 10 record di alimentazione e durante questo periodo di tempo non sarai in grado di regolare il programma di alimentazione).
- Il tuo internet domestico viene disconnesso (questo può essere causato da un diverso numero di ragioni, come ad esempio il taglio del servizio da parte del tuo fornitore). Se questo accade, l'alimentatore continuerà ad operare normalmente, ma la App non sarà in grado di controllare lo stato dell'alimentatore. Qualsiasi registro di alimentazione da questo momento in poi sarà contrassegnato come "sconosciuto". (Nota: una volta che la connessione ad internet viene ripristinata, sarai in grado di aggiornare solo fino ad un massimo di 10 record di alimentazione e durante questo periodo di tempo non sarai in grado di regolare il programma di alimentazione).

II. L'Alimentatore SOLO non eroga il cibo correttamente:

L'alimentatore usa un volume predeterminato per determinare le porzioni cibo che eroga. Ogni porzione è di circa 10 gr. Il peso attuale di ogni porzione è influenzato dalla dimensione e dalla densità dei pellet di cibo. Quando il contenitore per il cibo è pieno, ogni porzione è relativamente consistente nel peso. In molti casi, puoi regolare l'ammontare erogato nelle tue impostazioni. Quando il livello del cibo è basso, la dimensione della porzione potrebbe ridursi. Assicurati che ci sia sempre abbastanza cibo nel contenitore per il cibo.

143

SPECIFICHE DI BASE

Nome del prodotto	PETKIT FRESH ELEMENT SOLO
Codice del prodotto	P570
Dimensioni del prodotto(mm)	167mm*296mm*316mm
Raccomandato per	Per gatti e cani di piccola taglia
Peso totale del prodotto	1.32kg
Connessione Senza Fili	Wi-Fi
Tensione nominale	6VDC
Potenza nominale	6W/1000 mA

144

